

# ABSORBICA-I VARIO

CE 0082

EN 355 : 2002

EN  
TP TC 019/2011

Energy absorber with integrated adjustable lanyard  
Absorbeur d'énergie avec longe réglable intégrée

## WARNING

Activities involving the use of this equipment are inherently dangerous.  
You are responsible for your own actions and decisions.

- Before using this equipment, you must:
- Read and understand all instructions for Use.
  - Get specific training in its proper use.
  - Become acquainted with its capabilities and limitations.
  - Understand and accept the risks involved.



**FAILURE TO HEED ANY OF THESE WARNINGS MAY RESULT IN SEVERE INJURY OR DEATH.**

### Traceability and markings / Traçabilité et marquage

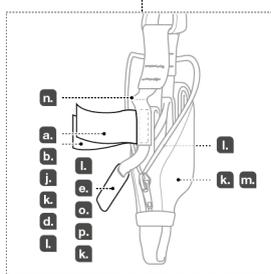

CE 0082

a. Body controlling the manufacture of this PPE  
b. Notified body that carried out the EU type examination  
**ARAVE SUDEUROPE SAS**  
8 rue Jean-Jacques Vernazza  
Z.A.C. Saumaty-Séon - CS 60193  
13322 Marseille CEDEX 16  
N°0082

c. Traceability: **datamatrix**

d. Maximum length

e. Serial number

YY M 0000000 000

f. Year of manufacture  
g. Month of manufacture  
h. Batch number  
i. Individual Identifier

j. Standards

k. Carefully read the instructions for use

l. Model identification

m. Precautions

n. Deployment indicator

o. Manufacture date

p. Manufacturer address

Warning symbols  
Panneaux d'alertes



PETZL.COM



Latest version



Other languages



Technical tips



PPE checking

**1. Field of application (text part)**  
 Champ d'application (partie texte)

**2. Length**  
 Longueur

I VARIO 150 - CE L64AR 150

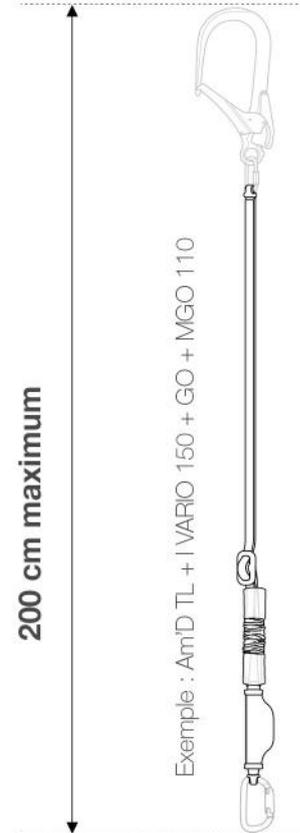
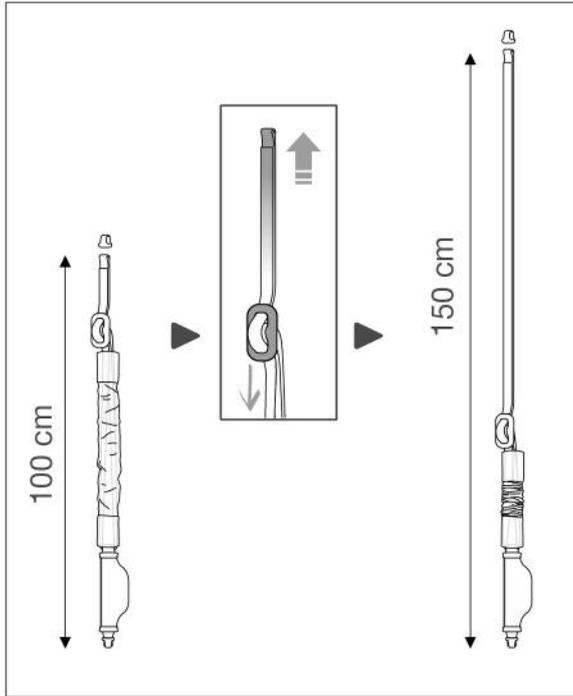

**3. Nomenclature**

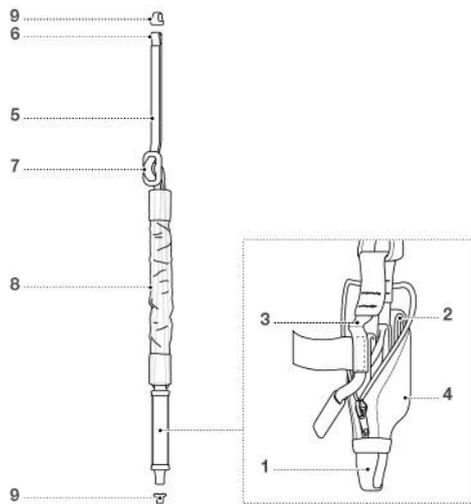

**4. Inspection, points to verify**  
 Contrôle, points à vérifier

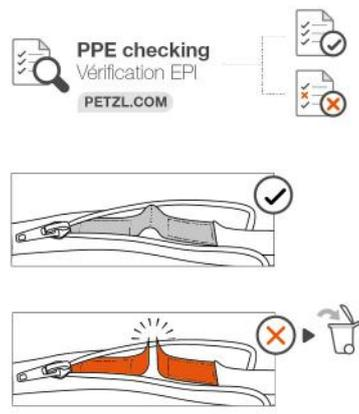

**5. Compatibility (text part)**  
 Compatibilité (partie texte)

**6. Installing**  
Installation

**Lanyard end connector /**  
Connecteur de bout de longe

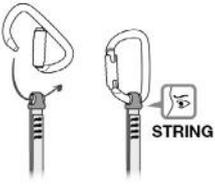

**MGO OPEN**

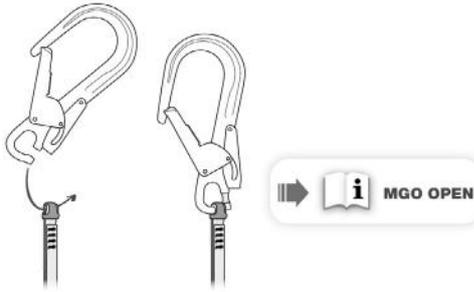

**MGO 110**

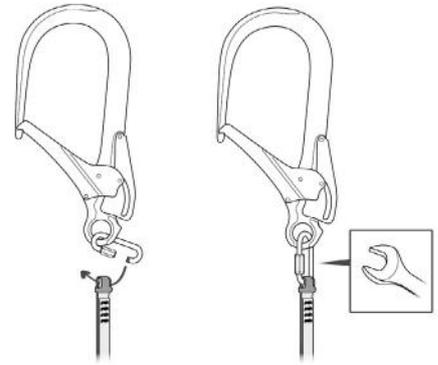

**Attachment to the harness /**  
Connexion au harnais

**Frequent connexion**  
Connexions fréquentes

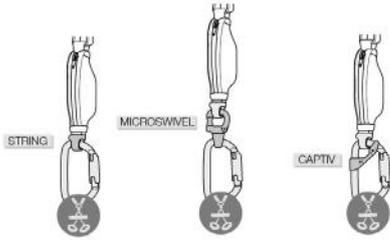

**Semi-permanent attachment**  
Connexions quasi-permanentes

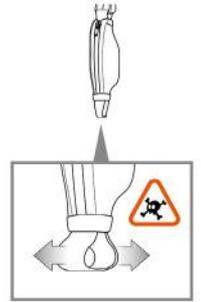
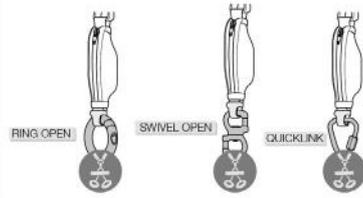

**7. Precautions for use**  
Précautions d'utilisation

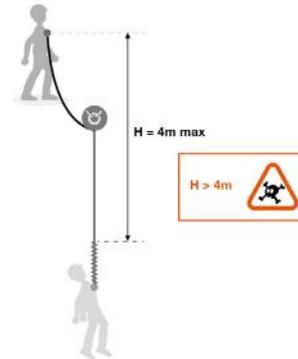
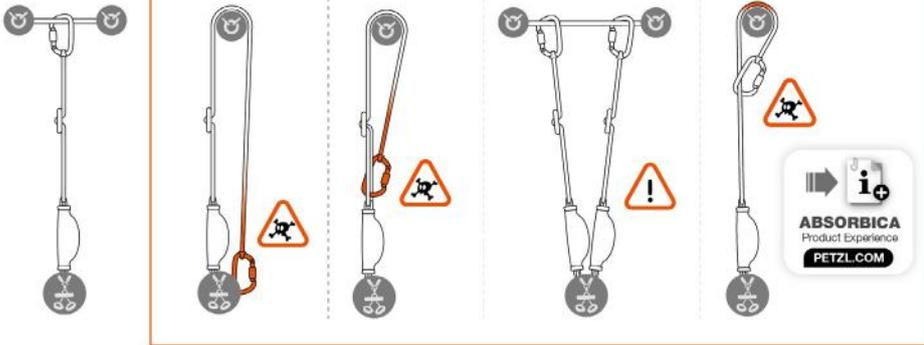

**8. Clearance**  
Tirant d'air

Risk of fall : 0,45 m  
Risque de chute 0,45 m

Risk of fall : 1,50 m  
Risque de chute 1,50 m

Risk of fall : 3 m  
Risque de chute 3 m

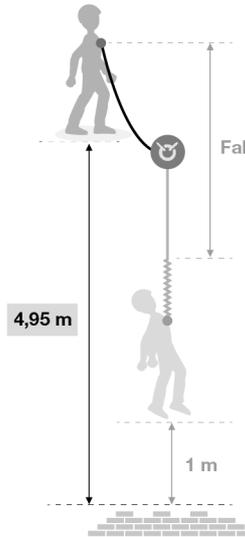
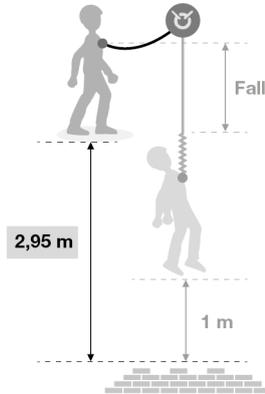
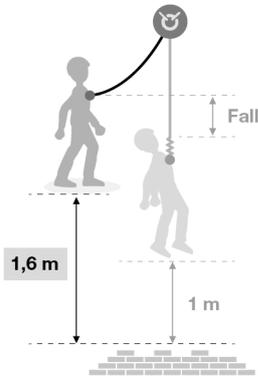
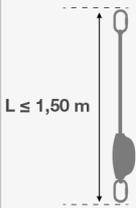

Risk of fall : 0,6 m  
Risque de chute 0,6 m

Risk of fall : 2 m  
Risque de chute 2 m

Risk of fall : 4 m  
Risque de chute 4 m

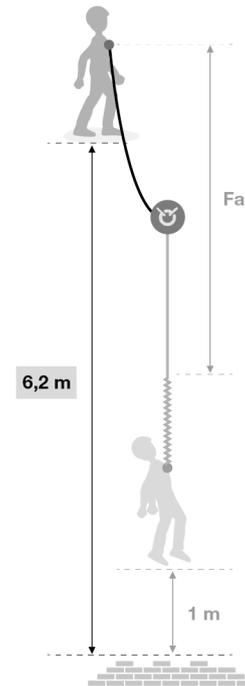
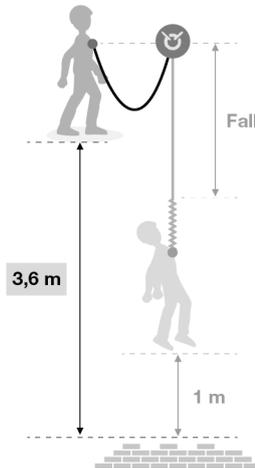
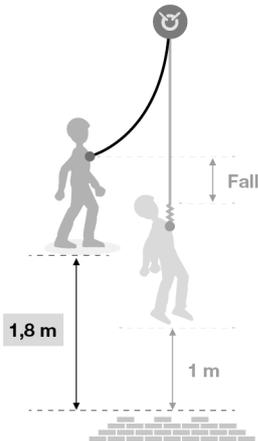

**9. Additional information**  
Informations complémentaires

**A. Lifetime /** Durée de vie

Serial n°  
XXXX XX XXXX + 10 years  
ans

**B. Markings**  
Marquage



**C. Acceptable T°**  
T° tolérées

+ 80°C / + 176°F  
- 30°C / - 86°F

**D. Precautions for use /** Précautions d'usage



**E. Cleaning - Disinfection /** Nettoyage - Désinfection



**F. Drying /** Séchage



**G. Storage - Transport**  
Stockage - transport



**H. Modifications - Repairs**  
Modifications - Réparations



**I. FAQ - Contact**  
Questions - Contact



These instructions explain how to correctly use your equipment. Only certain techniques and uses are described.

The warning symbols inform you of some potential dangers related to the use of your equipment, but it is impossible to describe them all. Check Petzl.com for updates and additional information.

You are responsible for heeding each warning and using your equipment correctly. Any misuse of this equipment will create additional dangers. Contact Petzl if you have any doubts or difficulty understanding these instructions.

## 1. Field of application

This equipment is personal protective equipment (PPE) used for fall protection. Energy absorber with integrated adjustable lanyard.

The integrated lanyard meets the requirements of the EN 354: 2010 standard. This product must not be pushed beyond its limits, nor be used for any purpose other than that for which it is designed.

## Responsibility

### WARNING

**Activities involving the use of this equipment are inherently dangerous. You are responsible for your own actions, decisions and safety.**

Before using this equipment, you must:

- Read and understand all Instructions for Use.
- Get specific training in its proper use.
- Become acquainted with its capabilities and limitations.
- Understand and accept the risks involved.

**Failure to heed any of these warnings may result in severe injury or death.**

This product must only be used by competent and responsible persons, or those placed under the direct and visual control of a competent and responsible person. You are responsible for your actions, your decisions and your safety and you assume the consequences of same. If you are not able, or not in a position to assume this responsibility, or if you do not fully understand the Instructions for Use, do not use this equipment.

## 2. Length

**ABSORBICA-I VARIO 150 lanyard (L64IAR 150)**

Maximum length of lanyard with connectors on the ends = 2 m.

Extending and shortening the lanyard: slide the lanyard adjuster to set the desired length.

## 3. Nomenclature

(1) Harness attachment loop, (2) Energy absorber, (3) Fall indicator, (4) Pouch, (5) Webbing lanyard, (6) Lanyard termination on the anchor end, (7) Lanyard adjuster, (8) Protective cover, (9) STRING.

Principal materials: polyester, nylon, high-modulus polyethylene.

## 4. Inspection, points to verify

Your safety is related to the integrity of your equipment.

Petzl recommends a detailed inspection by a competent person at least once every 12 months (depending on current regulations in your country, and your conditions of usage). Follow the procedures described at Petzl.com. Record the results on your PPE inspection form: type, model, manufacturer contact info, serial number or individual number, dates: manufacture, purchase, first use, next periodic inspection; problems, comments, inspector's name and signature.

### Before each use

Check the condition of the lanyard ropes, the pouch, the attachment loop and lanyard terminations: look for wear and damage due to use (cuts, fuzziness, signs of chemicals, abrasion...).

Check the condition of the safety stitching: look for any loose, worn, or cut threads.

Verify there are no cracks, deformation or corrosion (on the lanyard adjuster).

Check the presence and condition of the STRINGS and that the connectors are correctly installed.

Verify that the energy absorber is intact (unbroken fall indicator).

### During use

It is important to regularly monitor the condition of the product and its connections to the other equipment in the system. Make sure that all items of equipment are correctly positioned with respect to each other.

Ensure that the protective cover stays well in place.

## 5. Compatibility

Verify that this product is compatible with the other elements of the system in your application (compatible = good functional interaction).

Equipment used with your ABSORBICA must meet current standards in your country (e.g. EN 362 carabiners).

## 6. Installing the ABSORBICA

**Lanyard end connector:** use the STRING supplied with your lanyard.

### Attachment to the harness:

Frequent attachment: use a carabiner with a system that helps keep it positioned in its major axis (STRING, MICRO SWIVEL, CAPTIV...).

Semi-permanently installed on the harness: use a semi-permanent connector, closed with a tool (RING OPEN, SWIVEL OPEN, quick link...).

## 7. Precautions for use

**WARNING:** connecting an arm of the lanyard to the harness prevents the energy absorber from deploying in case of a fall.

### Choosing an anchor:

Beware of anchors that can increase the length of a fall (vertical or oblique anchors, flexible textile anchors...).

If possible, choose an anchor point that is above the user, to help reduce slack in the lanyard.

## 8. Clearance

Clearance is the minimum amount of clear space below the user that prevents the user from contacting any obstacle in case of a fall.

The values presented are based on theoretical estimations and fall tests using a rigid mass.

## 9. Additional information

This product meets the requirements of Regulation (EU) 2016/425 on personal protective equipment. The EU declaration of conformity is available at Petzl.com.

- The melting point of high-modulus polyethylene (140° C) is lower than that of nylon and polyester.

- You must have a rescue plan and the means to rapidly implement it in case of difficulties encountered while using this equipment.

- The anchor point for the system should preferably be located above the user's position and should meet the requirements of the EN 795 standard (minimum strength of 12 kN).

- In a fall arrest system, it is essential to check the required clearance below the user before each use, in order to avoid any impact with the ground or with an obstacle in case of a fall.

- Make sure that the anchor point is correctly positioned, in order to limit the risk and the length of a fall.

- A fall arrest harness is the only device allowable for supporting the body in a fall arrest system.

- A lanyard must not be used as part of a fall arrest system if it does not have an energy absorber.

- When using multiple items of equipment, a dangerous situation can arise in which the safety function of an item of equipment can be affected by the safety function of another item of equipment.

- **WARNING:** ensure that your products do not rub against abrasive surfaces or sharp edges, or take appropriate precautions.

- When setting lanyard length, to avoid the risk of a fall, do not move about in an area that presents a fall risk.

- Do not make any knots in the lanyard arms, as this will reduce their strength.

- Users must be medically fit for activities at height. **WARNING:** inert suspension in a harness can result in serious injury or death.

- The Instructions for Use for each item of equipment used in conjunction with this product must be followed.

- The Instructions for Use must be provided to the user of this equipment, in the language of the country where the equipment is used.

- Make sure the markings on the product are legible.

### When to retire your equipment:

**WARNING:** an exceptional event can lead you to retire a product after only one use, depending on the type and intensity of usage and the environment of usage (harsh environments, marine environment, sharp edges, extreme temperatures, chemicals...).

A product must be retired when:

- It is over 10 years old and made of plastic or textiles.
- It has been subjected to a major fall (or load).
- It fails to pass inspection. You have any doubt as to its reliability.
- You do not know its full usage history.

- When it becomes obsolete due to changes in legislation, standards, technique or incompatibility with other equipment...

Destroy these products to prevent further use.

### Icons:

**A. Lifetime: 10 years - B. Marking - C. Acceptable temperatures - D. Usage precautions - E. Cleaning/disinfection - F. Drying - G. Storage/transport - H. Maintenance - I. Modifications/repairs** (prohibited outside of Petzl facilities, except replacement parts) - **J. Questions/contact**

## 3-year guarantee

Against any material or manufacturing defect. Exclusions: normal wear and tear, oxidation, modifications or alterations, incorrect storage, poor maintenance, negligence, uses for which this product is not designed.

## Warning symbols

1. Situation presenting an imminent risk of serious injury or death. 2. Exposure to a potential risk of accident or injury. 3. Important information on the functioning or performance of your product. 4. Equipment incompatibility.

## Traceability and markings

a. Body controlling the manufacture of this PPE - b. Notified body performing the EU type exam - c. Traceability: datamatrix - d. Maximum length (lanyard/absorber/connectors assembly) - e. Serial number - f. Year of manufacture - g. Month of manufacture - h. Batch number - i. Individual identifier - j. Standards - k. Read the Instructions for Use carefully - l. Model identification - m. Precautions - n. Fall indicator - o. Date of manufacture (month/year) - p. Manufacturer address

## FR

Cette notice explique comment utiliser correctement votre équipement. Seuls certains usages et techniques sont présentés.

Les panneaux d'alerte vous informent de certains dangers potentiels liés à l'utilisation de votre équipement, mais il est impossible de tous les décrire. Prenez connaissance des mises à jour et informations complémentaires sur Petzl.com. Vous êtes responsable de la prise en compte de chaque alerte et de l'utilisation correcte de votre équipement. Toute mauvaise utilisation de cet équipement sera à l'origine de dangers additionnels. Contactez Petzl si vous avez des doutes ou des difficultés de compréhension.

## 1. Champ d'application

Équipement de protection individuelle (EPI) contre les chutes de hauteur.

Absorbeur d'énergie avec longe réglable intégrée.

Le long intégré est conforme aux exigences de la norme EN 354 : 2010.

Ce produit ne doit pas être sollicité au-delà de ses limites ou dans toute autre situation que celle pour laquelle il est prévu.

## Responsabilité

### ATTENTION

**Les activités impliquant l'utilisation de cet équipement sont par nature dangereuses.**

**Vous êtes responsable de vos actes, de vos décisions et de votre sécurité.**

Avant d'utiliser cet équipement, vous devez :

- Lire et comprendre toutes les instructions d'utilisation.
- Vous former spécifiquement à l'utilisation de cet équipement.
- Vous familiariser avec votre équipement, apprendre à connaître ses performances et ses limites.
- Comprendre et accepter les risques induits.

**Le non-respect d'un seul de ces avertissements peut être la cause de blessures graves ou mortelles.**

Ce produit ne doit être utilisé que par des personnes compétentes et avisées ou placées sous le contrôle visuel direct d'une personne compétente et avisée.

Vous êtes responsable de vos actes, de vos décisions et de votre sécurité et en assumez les conséquences. Si vous n'êtes pas en mesure d'assumer cette responsabilité, ou si vous n'avez pas bien compris les instructions d'utilisation, n'utilisez pas cet équipement.

## 2. Longueur

**Longe ABSORBICA-I VARIO 150 (L64IAR 150)**

Longueur maximum de la longe avec connecteurs aux extrémités = 2 m.

Agrandir et raccourcir la longe : faites circuler le régulateur de longe pour ajuster la longueur voulue.

## 3. Nomenclature

(1) Boucle de connexion au harnais, (2) Absorbeur d'énergie, (3) Témoin de chute, (4) Pochette, (5) Longe en sangle, (6) Bout de longe côté ancrage, (7) Régulateur de longe, (8) Housses de protection, (9) STRING.

Matériaux principaux : polyester, polyamide, polyéthylène haute ténacité.

## 4. Contrôle, points à vérifier

Votre sécurité est liée à l'intégrité de votre équipement.

Petzl conseille une vérification approfondie, par une personne compétente, au minimum tous les 12 mois (en fonction de la réglementation en vigueur dans votre pays et de vos conditions d'utilisation). Respectez les modes opératoires décrits sur Petzl.com. Enregistrez les résultats sur la fiche de vie de votre EPI : type, modèle, coordonnées du fabricant, numéro de série ou numéro individuel, dates : fabrication, achat, première utilisation, prochains examens périodiques, défauts, remarques, nom et signature du contrôleur.

### Avant toute utilisation

Vérifiez l'état des langes, de la pochette, de la boucle de connexion et des terminaisons de longe : surveillez l'usure et les dommages dus à l'utilisation (coupures, peluches, traces de produits chimiques, abrasion...).

Vérifiez l'état des coutures de sécurité, détectez tout fil distendu, usé ou coupé.

Vérifiez l'absence de fissures, déformations, corrosion (sur le réguleur de longe).

Vérifiez la présence et l'état des STRING et le bon assemblage des connecteurs.

Vérifiez que l'absorbeur d'énergie est intact (témoin de chute non déchiré).

### Pendant l'utilisation

Il est important de contrôler régulièrement l'état du produit et de ses connexions avec les autres équipements du système. Assurez-vous du bon positionnement des équipements les uns par rapport aux autres.

Assurez-vous que la housse de protection reste bien en place.

## 5. Compatibilité

Vérifiez la compatibilité de ce produit avec les autres éléments du système dans votre application (compatibilité = bonne interaction fonctionnelle).

Les éléments utilisés avec votre ABSORBICA doivent être conformes aux normes en vigueur dans votre pays (mousquetons EN 362 par exemple).

## 6. Installation de l'ABSORBICA

**Connecteur de bout de longe :** utilisez le STRING fourni avec votre longe.

### Connexion au harnais :

Connexion fréquente : utilisez un mousqueton avec un système de maintien dans le grand axe (STRING, MICRO SWIVEL, CAPTIV...).

Installation à demeure au harnais : utilisez un connecteur semi-permanent, fermé avec un outil (RING OPEN, SWIVEL OPEN, mailon rapide...).

## 7. Précautions d'utilisation

Attention, reconnecter un brin de longe au harnais empêche le déploiement de l'absorbeur d'énergie en cas de chute.

### Choix de l'ancrage :

Attention aux ancrages susceptibles d'ajouter de la hauteur de chute (ancrages verticaux ou obliques, ancrages textiles souples...).

Choisissez si possible un ancrage, au-dessus de l'utilisateur, permettant de limiter le mou sur la longe.

## 8. Tirant d'air

Le tirant d'air est la hauteur libre minimale, sous l'utilisateur, pour ne pas heurter d'obstacle en cas de chute.

Les valeurs présentées sont basées sur des estimations théoriques et des tests de chute de masse rigide.

## 9. Informations complémentaires

Ce produit est conforme au règlement (UE) 2016/425 relatif aux équipements de protection individuelle. La déclaration de conformité UE est disponible sur Petzl.com.

La température de fusion du polyéthylène haute ténacité (140° C) est inférieure à celle du polyamide et du polyester.

- Prévoyez les moyens de secours nécessaires pour intervenir rapidement en cas de difficultés.

- L'amarrage du système doit être de préférence situé au-dessus de la position de l'utilisateur et répondre aux exigences EN 795 (résistance minimum 12 kN).

- Dans un système d'arrêt des chutes, il est essentiel de vérifier l'espace libre requis sous l'utilisateur, avant chaque utilisation, afin d'éviter toute collision avec le sol, ou un obstacle, en cas de chute.

- Veillez à ce que le point d'amarrage soit correctement positionné, afin de limiter le risque et la hauteur de chute.

- Un harnais d'antichute est le seul dispositif de préhension du corps qu'il soit permis d'utiliser dans un système d'arrêt des chutes.

- Une longe ne doit pas être utilisée en antichute si elle ne dispose pas d'un absorbeur d'énergie.

- Un danger peut survenir lors de l'utilisation de plusieurs équipements dans laquelle la fonction de sécurité de l'un des équipements peut être affectée par la fonction de sécurité d'un autre équipement.

- **ATTENTION,** veillez à ce que vos produits ne frottent pas sur des matériaux abrasifs, des arêtes ou pièces coupantes, ou prenez les précautions appropriées.

- Lors du réglage de la longueur d'une longe, pour éviter le risque de chute, ne vous déplacez pas dans une zone présentant un risque de chute.

- Ne faites pas de nœud sur les brins de longe, ce qui réduirait leur résistance.

- Les utilisateurs doivent être médicalement aptes aux activités en hauteur.

**ATTENTION,** l'usage suspendu et inerté dans un harnais peut déclencher des troubles physiologiques graves ou la mort.

- Les instructions d'utilisation définies dans les notices de chaque équipement associé à ce produit doivent être respectées.

- Les instructions d'utilisation doivent être fournies à l'utilisateur de cet équipement dans la langue du pays d'utilisation.

- Assurez-vous de la lisibilité des marquages sur le produit.

### Mise au rebut :

**ATTENTION,** un événement exceptionnel peut vous conduire à rebuter un produit après une seule utilisation (type et intensité d'utilisation, environnements d'utilisation : milieux agressifs, milieux marins, arêtes coupantes, températures extrêmes, produits chimiques...).

Un produit doit être rebuté quand :

- Il a plus de 10 ans et est composé de plastique ou de textile.
- Il a subi une chute importante (ou effort).
- Le résultat des vérifications du produit n'est pas satisfaisant. Vous avez un doute sur sa fiabilité.
- Vous ne connaissez pas son historique complet d'utilisation.
- Quand son usage est obsolète (évolution législative, normative, technique ou incompatibilité avec d'autres équipements...).

Détruisez ces produits pour éviter une future utilisation.

### Pictogrammes :

**A. Durée de vie : 10 ans - B. Marquage - C. Températures tolérées - D. Précautions d'usage - E. Nettoyage/désinfection - F. Séchage - G. Stockage/transport - H. Entretien - I. Modifications/réparations** (interdites hors des ateliers Petzl, sauf pièces de rechange) - **J. Questions/contact**

## Garantie 3 ans

Contre tout défaut de matière ou fabrication. Sont exclus : usure normale, oxydation, modifications ou retouches, mauvais stockage, mauvais entretien, négligences, utilisations pour lesquelles ce produit n'est pas destiné.

## Panneaux d'alerte

1. Situation présentant un risque imminent de blessure grave ou mortelle. 2. Exposition à un risque potentiel d'incident ou de blessure. 3. Information importante sur le fonctionnement ou les performances de votre produit. 4. Incompatibilité matérielle.

## Traçabilité et marquage

a. Organisme contrôlant la fabrication de cet EPI - b. Organisme notifié intervenant pour l'examen UE de type - c. Traçabilité : datamatrix - d. Longueur maximum (ensemble longe/absorbeur/connecteurs) - e. Numéro individuel - f. Année de fabrication - g. Mois de fabrication - h. Numéro de lot - i. Identifiant individuel - j. Normes - k. Lire attentivement la notice technique - l. Identification du modèle - m. Précautions - n. Témoin de chute - o. Date de fabrication (mois/année) - p. Adresse du fabricant

## DE

In dieser Gebrauchsanweisung wird erklärt, wie Sie Ihr Produkt richtig verwenden. Es werden nur einige der Techniken und Verwendungen dargestellt. Die Warnhinweise informieren Sie über gewisse mögliche Gefahren bezüglich der Verwendung Ihres Produkts. Es ist jedoch nicht möglich, alle erwägbaren Fälle zu beschreiben. Bitte nehmen Sie Kenntnis von den Aktualisierungen und zusätzlichen Informationen auf Petzl.com.

Sie sind für die Beachtung der Warnhinweise und für die sachgemäße Verwendung Ihres Produkts verantwortlich. Jede fehlerhafte Verwendung des Produkts bedeutet eine zusätzliche Gefahrenquelle. Wenn Sie Zweifel haben oder etwas nicht richtig verstehen, wenden Sie sich bitte an Petzl.

### 1. Anwendungsbereich

Persönliche Schutzausrüstung (PSA) zum Schutz gegen Absturz. Längenerstellbares Verbindungsmittel mit integriertem Falldämpfer. Das mit dem Falldämpfer verbundene Verbindungsmittel erfüllt die Anforderungen der Norm EN 354: 2010.

Dieses Produkt darf nicht über seine Grenzen hinaus belastet werden. Es darf ausschließlich zu dem Zweck verwendet werden, für den es entworfen wurde.

### Haftung

#### WARNUNG

**Aktivitäten, bei denen diese Ausrüstung zum Einsatz kommt, sind naturgemäß gefährlich. Für Ihre Handlungen, Entscheidungen und für Ihre Sicherheit sind Sie selbst verantwortlich.**

Vor dem Gebrauch dieser Ausrüstung müssen Sie:

- Die Gebrauchsanleitung vollständig lesen und verstehen.
- Fachgerecht zur richtigen Benutzung der Ausrüstung ausgebildet sein.
- Sich mit Ihrer Ausrüstung vertraut machen, die Möglichkeiten und Einschränkungen kennen lernen.
- Die mit dem Einsatz verbundenen Risiken verstehen und akzeptieren.

**Die Nichtberücksichtigung auch nur einer dieser Warnungen kann zu schweren Verletzungen oder sogar Tod führen.**

Dieses Produkt darf nur von kompetenten und besonnenen Personen verwendet werden oder von Personen, die unter der direkten Aufsicht und visuellen Kontrolle einer kompetenten und besonnenen Person stehen.

Sie sind für Ihre Handlungen, Entscheidungen und für Ihre Sicherheit verantwortlich und tragen die Konsequenzen. Wenn Sie nicht in der Lage sind, diese Verantwortung zu übernehmen, oder wenn Sie die Gebrauchshinweise nicht richtig verstanden haben, benutzen Sie diese Ausrüstung nicht.

### 2. Länge

**Verbindungsmittel ABSORBICA-I VARIO 150 (L64IAR 150)**

Maximale Länge des Verbindungsmittels mit Verbindungselementen an den Enden = 2 m.

Verlängern und Kürzen des Verbindungsmittels: Drehen Sie den Einsteller des Verbindungsmittels, um die Länge anzupassen.

### 3. Benennung der Teile

(1) Schlaufe für die Verbindung mit dem Gurt, (2) Falldämpfer, (3) Sturzindikator, (4) Schutzhülle, (5) Verbindungsmittel aus Gurtband, (6) Ende des zum Anschlagpunkt gerichteten Verbindungsmittels, (7) Längeneinsteller des Verbindungsmittels, (8) Schutzhülle, (9) STRING.

Materialien: Polyester, Polyamid, hochfestes Polyethylen.

### 4. Überprüfung, zu kontrollierende Punkte

Ihre Sicherheit hängt vom Zustand Ihrer Ausrüstung ab.

Petzl empfiehlt, mindestens alle 12 Monate (entsprechend den in Ihrem Land geltenden Vorschriften und den Nutzungsbedingungen) eine eingehende Überprüfung durch eine kompetente Person durchführen zu lassen. Bitte beachten Sie die auf Petzl.com beschriebenen Vorgehensweisen. Tragen Sie die Ergebnisse in den Prüfbericht Ihrer PSA ein: Typ, Modell, Kontaktinformation des Herstellers, Seriennummer oder individuelle Nummer, Daten: Herstellung, Kauf, erste Anwendung, nächste regelmäßige Überprüfung, Probleme, Bemerkungen, Name und Unterschrift des Prüfers.

#### Vor jedem Einsatz

Überprüfen Sie den Zustand der Verbindungsmittel, der Schutzhülle, der Schlaufe für die Verbindung mit dem Gurt und der Endverbindungen des Verbindungsmittels: Achten Sie auf durch Benutzung entstandene Abnutzungserscheinungen und Beschädigungen (Einschnitte, aufgeraute Stellen, Spuren von chemischen Produkten, Abrieb usw.).

Überprüfen Sie den Zustand der Sicherheitsnähte und achten Sie auf lose, abgenutzte oder durchtrennte Fäden.

Vergewissern Sie sich, dass das Produkt keine Risse, Deformierungen oder Korrosionserscheinungen (am Einsteller des Verbindungsmittels) aufweist.

Überprüfen Sie das Vorhandensein und den Zustand der STRING-Elemente und achten Sie darauf, dass die Verbindungselemente richtig eingehängt sind.

Vergewissern Sie sich, dass der Falldämpfer intakt ist (Sturzindikator nicht zerrissen).

#### Während des Gebrauchs

Es ist unerlässlich, den Zustand des Produkts und seiner Verbindungen mit anderen Ausrüstungsgegenständen im System regelmäßig zu überprüfen. Stellen Sie stets sicher, dass die einzelnen Ausrüstungsgegenstände im System richtig zueinander positioniert sind.

Überprüfen Sie den festen Sitz der Schutzhülle.

### 5. Kompatibilität

Überprüfen Sie die Kompatibilität dieses Produkts mit den anderen Elementen Ihres Systems (Kompatibilität = funktionelles Zusammenspiel). Die mit Ihrem ABSORBICA verwendeten Ausrüstungselemente müssen mit den in Ihrem Land geltenden Normen übereinstimmen (z.B. Karabiner EN 362).

### 6. Installation des ABSORBICA

**Verbindungselement am Ende des Verbindungsmittels:** Verwenden Sie das mit Ihrem Verbindungsmittel gelieferte STRING-Element.

#### Befestigung am Gurt:

Häufiges Ein-/Aushängen: Verwenden Sie einen Karabiner mit einem System, das diesen in der Längsachse hält (STRING, MICRO SWIVEL, CAPTIV usw.). Dauerhafte Installation am Gurt: Verwenden Sie ein Verbindungselement, das mit einem Werkzeug geschlossen wird (RING OPEN, SWIVEL OPEN, Schließring usw.).

### 7. Vorsichtsmaßnahmen

Warnung, wenn ein Sicherungsarm mit dem Gurt verbunden ist, kann der Falldämpfer im Falle eines Sturzes nicht aufreißen.

#### Auswahl des Anschlagpunkts:

Vorsicht bei Anschlagpunkten, welche die mögliche Sturzhöhe vergrößern können (vertikale oder abgewinkelte Anschlagpunkte, Anschlagpunkte aus flexiblem Textilmaterial usw.).

Wählen Sie nach Möglichkeit einen Anschlagpunkt oberhalb des Anwenders, damit das Verbindungsmittel möglichst straff bleibt.

### 8. Mindestens erforderlicher Sturzraum

Der Sturzraum ist die minimale Strecke unterhalb des Anwenders, damit er während des Sturzes auf kein Hindernis aufschlagen kann.

Die angegebenen Werte basieren auf theoretischen Schätzungen und mit einer starken Last durchgeführten Sturztests.

### 9. Zusätzliche Informationen

Das Produkt entspricht der PSA-Verordnung (EU) 2016/425. Die EU-Konformitätserklärung ist auf Petzl.com verfügbar.

- Die Schmelztemperatur von hochfestem Polyethylen (140° C) ist niedriger als die von Polyamid und Polyester.

- Der Benutzer muss für eventuelle Schwierigkeiten, die während der Anwendung dieses Produkts auftreten können, Rettungsmöglichkeiten planen.

- Der Anschlagpunkt des Systems muss oberhalb des Benutzers angebracht sein und den Anforderungen der Norm EN 795 entsprechen. Die Mindestbruchlast des Anschlagpunkts muss 12 kN betragen.

- In einem Auffangsystem ist vor jeder Benutzung sicherzustellen, dass genügend Sturzraum unter dem Anwender vorhanden ist, so dass er im Falle eines Sturzes nicht auf den Boden oder auf ein Hindernis schlägt.

- Achten Sie darauf, dass der Anschlagpunkt richtig platziert ist, um das Risiko und die Höhe eines Sturzes zu reduzieren.

- In einem Auffangsystem ist zum Halten des Körpers ausschließlich ein Auffanggurt zulässig.

- Nur ein Verbindungsmittel mit Falldämpfer darf zum Auffangen von Stürzen verwendet werden.

- Werden mehrere Ausrüstungsgegenstände zusammen verwendet, kann es zu gefährlichen Situationen kommen, wenn die Sicherheitsfunktion eines Gegenstands durch einen anderen Ausrüstungsgegenstand behindert wird.

- ACHTUNG, achten Sie darauf, dass die Produkte nicht an rauen Materialien, scharfkantigen Oberflächen oder Gegenständen reiben und sehen Sie gegebenenfalls entsprechende Vorsichtsmaßnahmen vor.

- Um das Risiko eines Sturzes zu vermeiden, bewegen Sie sich, während Sie die Länge des Verbindungsmittels einstellen, nicht in einem Bereich, in dem Absturzgefahr besteht.

- Machen Sie keine Knoten in die Sicherungsarme, da hierdurch ihre Festigkeit reduziert wird.

- Anwender müssen für Aktivitäten in der Höhe gesundheitlich in guter Verfassung sein. WARNUNG, das regungslose Hängen in einem Gurt kann zu schweren Verletzungen oder sogar Tod führen (Hängetrauma!).

- Die Gebrauchsanleitungen für jeden Ausrüstungsgegenstand, der zusammen mit diesem Produkt verwendet wird, müssen unbedingt befolgt werden.

- Die Gebrauchsanleitungen in Landessprache müssen allen Benutzern dieser Ausrüstung zur Verfügung gestellt werden.

- Vergewissern Sie sich, dass die Markierungen auf dem Produkt lesbar sind.

#### Aussondern von Ausrüstung:

ACHTUNG, außergewöhnliche Umstände können die Aussonderung eines Produkts nach einer einmaligen Anwendung erforderlich machen (Art und Intensität der Benutzung, Anwendungsbereich: aggressive Umgebungen, Meeresklima, scharfe Kanten, extreme Temperaturen, Chemikalien usw.).

In folgenden Fällen muss ein Produkt ausgedondert werden:

- Wenn es mehr als 10 Jahre alt ist (Kunststoff- und Textilprodukte).
- Nach einem schweren Sturz (oder Belastung).
- Das Überprüfungsergebnis ist nicht zufriedenstellend, das Produkt fällt bei der Überprüfung durch. Sie bezweifeln seine Zuverlässigkeit.
- Die vollständige Gebrauchsgeschichte ist nicht bekannt.
- Das Produkt ist veraltet (Änderung der gesetzlichen Bestimmungen, der Normen und der technischen Vorschriften, Inkompatibilität mit anderen Ausrüstungsgegenständen usw.).

Zerstören und entsorgen Sie diese Produkte, um ihren weiteren Gebrauch zu verhindern.

#### Zeichenerklärungen:

**A. Lebensdauer: 10 Jahre - B. Markierung - C. Temperaturbeständigkeit - D. Vorsichtsmaßnahmen - E. Reinigung/Desinfektion - F. Trocknung - G. Lagerung/Transport - H. Pflege - I. Änderungen/Reparaturen** (außerhalb der Petzl Betriebsstätten nicht zulässig, ausgenommen Ersatzteile) - **J. Fragen/Kontakt**

### 3 Jahre Garantie

Auf Material- und Fabrikationsfehler. Von der Garantie ausgeschlossen sind: normale Abnutzung, Oxidation, Änderungen oder Nachbesserungen, unsachgemäße Lagerung, unsachgemäße Wartung, Nachlässigkeiten und Anwendungen, für die das Produkt nicht bestimmt ist.

### Warnhinweise

1. Unmittelbare Verletzungs- oder Lebensgefahr. 2. Potenzielles Unfall- oder Verletzungsrisiko. 3. Wichtige Information über die Funktionsweise oder die Leistungsangaben Ihres Produkts. 4. Inkompatibilität zwischen Ausrüstungsgegenständen.

### Rückverfolgbarkeit und Markierung

a. Die Herstellung dieser PSA überwachende Stelle - b. Benannte Stelle für die EU-Baumusterprüfung - c. Rückverfolgbarkeit: Data Matrix - d. Maximale Länge (Verbindungsmittel/Falldämpfer/Verbindungselemente) - e. Individuelle Nummer - f. Herstellungsjahr - g. Herstellungsmonat - h. Nummer der Fertigungsreihe - i. Individuelle Produktnummer - j. Normen - k. Lesen Sie die Gebrauchsanleitung aufmerksam durch - l. Modell-Identifizierung - m. Vorsichtsmaßnahmen - n. Sturzindikator - o. Herstellungsdatum (Monat/Jahr) - p. Adresse des Herstellers

## IT

Questa nota informativa spiega come utilizzare correttamente il dispositivo. Solo alcune tecniche e utilizzi sono presentati.

I segnali di attenzione vi informano di alcuni potenziali pericoli legati all'utilizzo del dispositivo, ma è impossibile descriverli tutti. Prendete visione degli aggiornamenti e delle informazioni supplementari sul sito Petzl.com.

Voi siete responsabili della considerazione di ogni avviso e dell'utilizzo corretto del dispositivo. L'uso improprio di questo dispositivo causa rischi aggiuntivi. Contattare Petzl in caso di dubbi o difficoltà di comprensione.

### 1. Campo di applicazione

ATTENZIONE di protezione individuale (DPI) contro le cadute dall'alto. Assorbitore di energia con cordino regolabile integrato.

Il cordino integrato è conforme ai requisiti della norma EN 354: 2010.

Questo prodotto non deve essere sollecitato oltre i suoi limiti o in qualsiasi altra situazione differente da quella per cui è destinato.

### Responsabilità

#### ATTENZIONE

**Le attività che comportano l'utilizzo di questo dispositivo sono per natura pericolose. Voi siete responsabili delle vostre azioni, delle vostre decisioni e della vostra sicurezza.**

Prima di utilizzare questo dispositivo, occorre:

- Leggere e comprendere tutte le istruzioni d'uso.
- Ricevere una formazione adeguata sul suo utilizzo.
- Acquisire familiarità con il dispositivo, imparare a conoscerne le prestazioni e i limiti.
- Comprendere e accettare i rischi indotti.

**Il mancato rispetto di una sola di queste avvertenze può essere la causa di ferite gravi o mortali.**

Questo prodotto deve essere utilizzato esclusivamente da persone competenti e addestrate o sottoposte al controllo visivo diretto di una persona competente e addestrata.

Voi siete responsabili delle vostre azioni, delle vostre decisioni e della vostra sicurezza e ve ne assumete le conseguenze. Se non siete in grado di assumervi questa responsabilità, o se non avete compreso le istruzioni d'uso, non utilizzare questo dispositivo.

### 2. Lunghezza

**Cordino ABSORBICA-I VARIO 150 (L64IAR 150)**

Lunghezza massima del cordino con connettori alle estremità = 2 m.

Allungare e accorciare il cordino: far scorrere il regolatore del cordino per ottenere la lunghezza desiderata.

### 3. Nomenclatura

(1) Asola di collegamento all'imbracatura, (2) Assorbitore di energia, (3) Indicatore di caduta, (4) Custodia, (5) Cordino in fettuccia, (6) Terminazione del cordino lato ancoraggio, (7) Regolatore del cordino, (8) Custodia di protezione, (9) STRING.

Materiali principali: poliestere, poliamide, polietilene alta resistenza.

### 4. Controllo, punti da verificare

La vostra sicurezza è legata all'integrità della vostra attrezzatura.

Petzl raccomanda un controllo approfondito come minimo ogni 12 mesi da parte di una persona competente (in funzione della normativa in vigore nel vostro paese e delle vostre condizioni d'uso). Rispettate le procedure descritte sul sito Petzl.com. Registrate i risultati nella scheda di vita del vostro DPI: tipo, modello, dati del fabbricante, numero di serie o numero individuale, date: fabbricazione, acquisto, primo utilizzo, successive verifiche periodiche; difetti, osservazioni; nome e firma del controllore.

#### Prima di ogni utilizzo

Verificare lo stato dei cordini, della custodia, dell'asola di collegamento e delle terminazioni dei cordino: fare attenzione all'usura e ai danni dovuti all'utilizzo (tagli, perdita di tessuto, tracce di prodotti chimici, abrasione...).

Verificare lo stato delle cuciture di sicurezza, individuare fili allentati, usurati o tagliati. Verificare l'assenza di fessurazioni, deformazioni, corrosioni (sul regolatore di cordino).

Verificare la presenza e lo stato delle STRING e il corretto assemblaggio dei connettori.

Verificare che l'assorbitore di energia sia intatto (indicatore di caduta non lacerato).

#### Durante l'utilizzo

È importante controllare regolarmente lo stato del prodotto e dei suoi collegamenti con gli altri dispositivi del sistema. Assicurarsi del corretto posizionamento dei dispositivi gli uni rispetto agli altri. Assicurarsi che la custodia di protezione resti in posizione.

### 5. Compatibilità

Verificare la compatibilità di questo prodotto con gli altri elementi del sistema nella vostra applicazione (compatibilità = buona interazione funzionale).

Gli elementi utilizzati con l'ABSORBICA devono essere conformi alle norme in vigore nel vostro paese (per esempio moschettoni EN 362).

### 6. Installazione dell'ABSORBICA

**Connettore di estremità del cordino:** utilizzare la STRING fornita con il cordino.

#### Collegamento all'imbracatura:

Collegamento frequente: utilizzare un moschettoni con un sistema di posizionamento sull'asse maggiore (STRING, MICRO SWIVEL, CAPTIV...). Installazione permanente sull'imbracatura: utilizzare un connettore semipermanente, chiuso con un attrezzo (RING OPEN, SWIVEL OPEN, maglia rapida...).

### 7. Precauzioni d'uso

Attenzione, ricollegare un capo della longe all'imbracatura impedisce l'apertura dell'assorbitore di energia in caso di caduta.

#### Sceita dell'ancoraggio:

Attenzione agli ancoraggi che possono aumentare l'altezza di caduta (ancoraggi verticali o inclinati, ancoraggi tessuti flessibili...).

Scegliete se possibile un ancoraggio al di sopra dell'utilizzatore per ridurre l'allentamento del cordino.

### 8. Tirante d'aria

Il tirante d'aria è l'altezza libera minima sotto l'utilizzatore, affinché non urti ostacoli in caso di caduta.

I valori presentati si basano su stime teoriche e test di caduta di massa rigida.

### 9. Informazioni supplementari

Questo prodotto è conforme al regolamento (UE) 2016/425 relativo ai dispositivi di protezione individuale. La dichiarazione di conformità UE è disponibile sul sito Petzl.com.

- La temperatura di fusione del polietilene alta resistenza (140° C) è inferiore a quella del poliamide e del poliestere.

- Prevedere i mezzi di soccorso necessari per intervenire rapidamente in caso di difficoltà.

- L'ancoraggio del sistema deve essere preferibilmente situato al di sopra della posizione dell'utilizzatore e deve rispondere ai requisiti della norma EN 795 (resistenza minima 12 kN).

- In un sistema di arresto caduta, prima di ogni utilizzo, è fondamentale verificare lo spazio libero richiesto sotto l'utilizzatore, per evitare la collisione con il suolo o un ostacolo in caso di caduta.

- Assicurarsi che il punto di ancoraggio sia posizionato correttamente, per ridurre il rischio e l'altezza di caduta.

- Un'imbracatura anticaduta è l'unico dispositivo di presa del corpo che sia consentito utilizzare in un sistema di arresto caduta.

- Un cordino non deve essere utilizzato come anticaduta se non dispone di assorbitore di energia.

- Un pericolo può sopraggiungere al momento dell'utilizzo di più dispositivi in cui la funzione di sicurezza di uno dei dispositivi può essere compromessa dalla funzione di sicurezza di un altro dispositivo.

- ATTENZIONE, assicurarsi che i prodotti non sfregino contro materiali abrasivi, spigoli o parti taglienti, o prendere le opportune precauzioni.

- Nella regolazione della lunghezza di un cordino, per evitare il rischio di caduta, non spostarsi in una zona che presenta un rischio di caduta.

- Non fare nodi sui capi della longe, in quanto ne ridurrebbe la resistenza.

- Gli utilizzatori devono avere l'idoneità sanitaria per le attività in quota.

- ATTENZIONE, la sospensione inerte nell'imbracatura può generare gravi disturbi fisiologici o la morte.

- Devono essere rispettate le istruzioni d'uso indicate nelle note informative di ogni dispositivo associato a questo prodotto.

- Le istruzioni d'uso di questo dispositivo devono essere fornite all'utilizzatore e redatte nella lingua del paese in cui il prodotto viene utilizzato.

- Assicurarsi che le marcature sul prodotto siano leggibili.

#### Eliminazione:

ATTENZIONE, un evento eccezionale può comportare l'eliminazione del prodotto dopo un solo utilizzo (tipo ed intensità di utilizzo, ambiente di utilizzo: ambienti aggressivi, ambiente marino, parti taglienti, temperature estreme, prodotti chimici...).

Il prodotto deve essere eliminato quando:

- Ha più di 10 anni ed è composto da materiale plastico o tessile.
  - Ha subito una ferita caduta (o sforzo).
  - Il risultato dei controlli del prodotto non è soddisfacente. Si ha un dubbio sulla sua affidabilità.
  - Non si conosce l'intera storia del suo utilizzo.
  - Quando il suo utilizzo è obsoleto (evoluzione delle leggi, delle normative, delle tecniche o incompatibilità con altri dispositivi...).
- Distuggere i prodotti scartati per evitarne un futuro utilizzo.

#### Pittogrammi:

**A. Durata: 10 anni - B. Marcatura - C. Temperature tollerate - D. Precauzioni d'uso - E. Pulizia/disinfezione - F. Asciugatura - G. Stoccaggio/trasporto - H. Manutenzione - I. Modifiche/riparazioni** (proibite al di fuori degli stabilimenti Petzl salvo pezzi di ricambio) - **J. Domande/contatto**

### Garanzia 3 anni

Contro ogni difetto di materiale o di fabbricazione. Sono escluse: usura normale, ossidazione, modifiche o ritocchi, cattiva conservazione, manutenzione impropria, negligenze, utilizzi ai quali questo prodotto non è destinato.

### Segnali di attenzione

1. Situazione che presenta un rischio imminente di lesione grave o mortale. 2. Esposizione a un rischio potenziale d'incidente o lesione. 3. Informazione importante sul funzionamento o le performance del vostro prodotto. 4. Incompatibilità materiale.

### Tracciabilità e marcatura

a. Organismo che controlla la fabbricazione di questo DPI - b. Ente riconosciuto che interviene per l'esame UE di tipo - c. Tracciabilità: datamatrix - d. Lunghezza massima (insieme cordino/assorbitore/connettore) - e. Numero individuale - f. Anno di fabbricazione - g. Mese di fabbricazione - h. Numero di lotto - i. Identificativo individuale - j. Norme - k. Leggere attentamente l'istruzione tecnica - l. Identificazione di modello - m. Precauzioni - n. Indicatore di caduta - o. Data di fabbricazione (mese/anno) - p. Indirizzo del fabbricante

Este folleto explica cómo utilizar correctamente su equipo. Sólo se presentan algunas técnicas y utilizaciones.

Las señales de advertencia le informan de algunos peligros potenciales relacionados con la utilización de su equipo, pero es imposible describirlos todos. Infórmese de las actualizaciones y de la información complementaria en Petzl.com. Usted es responsable de tener en cuenta cada una de las advertencias y de utilizar correctamente su equipo. Cualquier mala utilización de este equipo originará peligros adicionales. Contacte con Petzl si tiene dudas o dificultades de comprensión.

## 1. Campo de aplicación

Equipo de protección individual (EPI) contra las caídas de altura. Absorbedor de energía con elemento de amarre regulable integrado. El elemento de amarre integrado cumple con las exigencias de la norma EN 354:2010. Este producto no debe ser solicitado más allá de sus límites o en cualquier otra situación para la que no esté previsto.

## Responsabilidad

### ATENCIÓN

**Las actividades que implican la utilización de este equipo son por naturaleza peligrosas.**

**Usted es responsable de sus actos, sus decisiones y su seguridad.**

Antes de utilizar este equipo, debe:

- Leer y comprender todas las instrucciones de utilización.
- Formarse específicamente en el uso de este equipo.
- Familiarizarse con su equipo y aprender a conocer sus prestaciones y sus limitaciones.
- Comprender y aceptar los riesgos derivados.

**El no respeto de una sola de estas advertencias puede ser la causa de heridas graves o mortales.**

Este producto sólo debe ser utilizado por personas competentes y responsables, o que estén bajo el control visual directo de una persona competente y responsable. Usted es responsable de sus actos, sus decisiones y su seguridad y asume las consecuencias de los mismos. Si usted no está dispuesto a asumir esta responsabilidad o si no ha comprendido bien las instrucciones de utilización, no utilice este equipo.

## 2. Longitud

**Elemento de amarre ABSORBICA-I VARIO 150 (L64IAR 150)**

Longitud máxima del elemento de amarre con conectores en las puntas = 2 m. Alargar y acortar el elemento de amarre: mueva el regulador del elemento de amarre para ajustar la longitud deseada.

## 3. Nomenclatura

(1) Anillo de conexión al arnés, (2) Absorbedor de energía, (3) Testigo de caída, (4) Bolsa, (5) Elemento de amarre de cinta, (6) Punta del elemento de amarre lado anclaje, (7) Regulador del elemento de amarre, (8) Funda de protección, (9) STRING.

Materiales principales: poliéster, poliamida y polietileno de alta tenacidad.

## 4. Control, puntos a verificar

Su seguridad está vinculada a la integridad de su equipo.

Petzl aconseja que una persona competente realice una revisión en profundidad cada 12 meses como mínimo (en función de la legislación en vigor en su país y de las condiciones de utilización). Respete los modos operativos descritos en Petzl.com. Registre los resultados en la ficha de revisión del EPI: tipo, modelo, nombre y dirección del fabricante, número de serie o número individual, fechas: fabricación, compra, primera utilización, próximos controles periódicos, defectos, observaciones, nombre y firma del inspector.

### Antes de cualquier utilización

Compruebe el estado de los elementos de amarre, de la bolsa, del anillo de conexión y de los terminales del elemento de amarre: vigile el desgaste y los daños debidos a la utilización (cortes, zonas despeluchadas, rastros de productos químicos, abrasión...).

Compruebe el estado de las costuras de seguridad, detecte cualquier hilo flojo, desgastado o cortado.

Compruebe la ausencia de fisuras, deformaciones y corrosión (en el regulador del elemento de amarre).

Compruebe la presencia y el estado del STRING y el correcto ensamblaje de los conectores.

Compruebe que el absorbedor de energía esté intacto (testigo de caída no desgarrado).

### Durante la utilización

Es importante controlar regularmente el estado del producto y de sus conexiones con los demás equipos del sistema. Asegúrese de la correcta colocación de los equipos entre sí.

Asegúrese de que la funda de protección esté correctamente colocada.

## 5. Compatibilidad

Compruebe la compatibilidad de este producto con los demás elementos del sistema en su aplicación (compatibilidad = interacción funcional correcta). Los elementos utilizados con el ABSORBICA deben cumplir con las normas en vigor en su país (por ejemplo, mosquetones EN 362).

## 6. Instalación del ABSORBICA

**Conector de la punta del elemento de amarre:** utilice el STRING suministrado con su elemento de amarre.

### Conexión al arnés:

Conexión frecuente: utilice un mosquetón con un sistema de sujeción en su eje mayor (STRING, MICRO SWIVEL, CAPTV...).

Instalación permanente al arnés: utilice un conector semi-permanente, cerrado con un útil (RING OPEN, SWIVEL OPEN, maillo...).

## 7. Precauciones de utilización

Atención: enganchar una cinta del elemento de amarre al arnés impide que el absorbedor de energía se despliegue en caso de caída.

### Elección del anclaje:

Atención a los anclajes susceptibles de incrementar la altura de la caída (anclajes verticales u oblicuos, anclajes textiles flexibles...).

Escoja si es posible un anclaje por encima del usuario que permita limitar la comba en el elemento de amarre.

## 8. Altura libre

La altura libre es la altura de seguridad mínima requerida por debajo del usuario para que no choque contra un obstáculo en caso de caída.

Los valores presentados se basan en las estimaciones teóricas y en los ensayos de caída de una masa rígida.

## 9. Información complementaria

Este producto es conforme al reglamento (UE) 2016/425 relativo a los equipos de protección individual. La declaración de conformidad UE está disponible en Petzl.com.

- La temperatura de fusión del polietileno de alta tenacidad (140°C) es inferior a la de la poliamida y del poliéster.

- Debe prever los medios de rescate necesarios para intervenir rápidamente en caso de dificultades.

- El anclaje del sistema tiene que estar situado, preferentemente, por encima de la posición del usuario y debe cumplir con las exigencias de la norma EN 795 (resistencia mínima 12 kN).

- En un sistema anticaídas y antes de cualquier utilización, es esencial comprobar la altura libre requerida por debajo del usuario para evitar cualquier colisión con el suelo o con un obstáculo en caso de caída.

- Asegúrese de que el punto de anclaje esté colocado correctamente para así limitar el riesgo y la altura de la caída.

- Un arnés anticaídas es el único dispositivo de presión del cuerpo que está permitido utilizar en un sistema anticaídas.

- Un elemento de amarre no debe utilizarse como anticaídas si no dispone de un absorbedor de energía.

- Un peligro puede sobrevenir cuando se utilizan varios equipos en los que la función de seguridad de uno de los equipos puede verse afectada por la función de seguridad de otro equipo.

- ATENCIÓN: procure que sus productos no rocen con materiales abrasivos, aristas o piezas cortantes, o tome las precauciones apropiadas.

- Al regular la longitud de un elemento de amarre, para evitar el riesgo de caída, no se desplace si está en una zona que presente un riesgo de caída.

- No haga ningún nudo en las cintas del elemento de amarre, lo que reduciría su resistencia.

- Los usuarios deben ser aptos desde el punto de vista médico para las actividades en altura. ATENCIÓN: estar suspendido e inerte en un arnés puede provocar problemas fisiológicos graves o la muerte.

- Deben ser respetadas las instrucciones de utilización definidas en las fichas técnicas de cada equipo asociado a este producto.

- Las instrucciones de utilización deben entregarse al usuario de este equipo en el idioma del país de utilización.

- Asegúrese de la legibilidad de los marcados en el producto.

### Dar de baja:

ATENCIÓN: un suceso excepcional puede llevarle a dar de baja un producto después de una sola utilización (tipo e intensidad de utilización, entorno de utilización: ambientes agresivos, ambientes marinos, aristas cortantes, temperaturas extremas, productos químicos, etc.).

Un producto debe darse de baja cuando:

- Tiene más de 10 años y está compuesto por plástico o textil.
  - Ha sufrido una caída importante (o esfuerzo).
  - El resultado de las revisiones del producto no es satisfactorio. Duda de su fiabilidad.
  - No conoce el historial completo de utilización.
  - Cuando su utilización es obsoleta (evolución legislativa, normativa, técnica o incompatibilidad con otros equipos, etc.).
- Destruya estos productos para evitar una utilización futura.

### Pictogramas:

**A. Vida útil: 10 años - B. Marcado - C. Temperaturas toleradas - D. Precauciones de utilización - E. Limpieza/desinfección - F. Secado - G. Almacenamiento/transporte - H. Mantenimiento - I. Modificaciones/reparaciones** (prohibidas fuera de los talleres de Petzl, excepto las piezas de recambio) - **J. Preguntas/contacto**

## Garantía 3 años

Contra cualquier defecto del material o de fabricación. Se excluye: el desgaste normal, la oxidación, las modificaciones o retoques, el almacenamiento incorrecto, el mantenimiento incorrecto, las negligencias y las utilidades para las que este producto no está destinado.

## Señales de advertencia

1. Situación que presenta un riesgo inminente de herida grave a mortal. 2. Exposición a un riesgo potencial de incidente o de herida. 3. Información importante sobre el funcionamiento o las prestaciones de su producto. 4. Incompatibilidad material.

## Trazabilidad y marcado

a. Organismo que controla la fabricación de este EPI - b. Organismo notificado que interviene en el examen UE de tipo - c. Trazabilidad: datamatrix - d. Longitud máxima (conjunto elemento de amarre/absorbedor/conectores) - e. Número individual - f. Año de fabricación - g. Mes de fabricación - h. Número de lote - i. Identificador individual - j. Normas - k. Lea atentamente la ficha técnica - l. Identificación del modelo - m. Precauciones - n. Testigo de caída - o. Fecha de fabricación (mes/año) - p. Dirección del fabricante

## PT

Esta noticia explica cómo utilizar correctamente o seu equipamento. Somente algumas das técnicas e utilizações são apresentadas.

Os painéis de alerta informam-vos de alguns perigos potenciales ligados à utilização do equipamento, mas é impossível descrevê-los todos. Tome conhecimento das últimas actualizações e informações complementares em Petzl.com.

É responsável por tomar conhecimento de cada alerta e pela utilização correcta do seu equipamento. Toda a má utilização deste equipamento estará na origem de perigos adicionais. Contacte a Petzl se tiver dúvidas ou dificuldades de compreensão.

## 1. Campo de aplicação

Equipamento de protecção individual (EPI) contra quedas em altura. Absorbedor de energia com longe reajustável integrada. A longe integrada está conforme as exigências da norma EN 354:2010. Este produto não deve ser solicitado para lá dos seus limites ou em qualquer situação para a qual não tenha sido previsto.

## Responsabilidade

### ATENÇÃO

**As actividades que implicam a utilização deste produto são por natureza perigosas.**

**Você é responsável pelos seus actos, pelas suas decisões e pela sua segurança.**

Antes de utilizar este equipamento, deve:

- Ler e compreender todas as instruções de utilização.
- Formar-se especificamente na utilização deste equipamento.
- Familiarizar-se com o seu equipamento, aprender a conhecer as suas performances e as suas limitações.
- Compreender e aceitar os riscos inerentes.

**O não respeito destes avisos poderá causar ferimentos graves ou mortais.**

Este produto não deve ser utilizado senão por pessoas competentes e responsáveis, ou colocado sob o controle visual directo de uma pessoa competente e responsável.

Você é responsável pelos seus actos, pelas suas decisões, pela sua segurança e assume as consequências. Se não se sente à medida de assumir essa responsabilidade, ou se não entendeu bem as instruções de utilização, não utilize este equipamento.

## 2. Comprimento

**Longe ABSORBICA-I VARIO 150 (L64IAR 150)**

Comprimento máximo da longe com conectores nas extremidades = 2 m. Aumentar e encolher a longe: faça deslizar o regulador da longe para ajustar ao comprimento desejado.

## 3. Nomenclatura

(1) Anel de conexão ao harnês, (2) Absorvedor de energia, (3) Indicador de queda, (4) Bolsa, (5) Longe em fita, (6) Ponta da longe do lado da ancoragem, (7) Regulador de longe, (8) Capa de protecção, (9) STRING.

Matérias principais: poliéster, poliamida, polietileno de alta tenacidade.

## 4. Control, pontos a verificar

A sua segurança está ligada à integridade do seu equipamento.

A Petzl aconselha uma verificação aprofundada, por pessoa competente, no mínimo a cada 12 meses (em função da legislação em vigor no seu país e das condições de utilização). Respete os modos de operação descritos em Petzl.com. Registe os resultados na ficha de vida do seu EPI: tipo, modelo, coordenadas do fabricante, número de série ou número individual, datas de fabrico, aquisição, primeira utilização, das próximas inspecções periódicas, defeitos, chamadas de atenção, nome e assinatura do controlador.

### Antes de qualquer utilização

Verifique o estado das longes, da bolsa, do anel de conexão e das terminações da longe: vigie o desgaste e danos devidos à utilização (cortes, peluchos, traços de produtos químicos, abrasão...).

Verifique o estado das costuras de segurança, detecte qualquer fio distendido, gasto ou cortado.

Verifique a ausência de fissuras, deformações, corrosão (no regulador de longe).

Verifique a presença e o estado das STRING e sua correcta montagem dos conectores.

Verifique que o absorbedor de energia está intacto (indicador de queda não activado).

### Durante a utilização

É importante controlar regularmente o estado do produto e as suas conexões com outros equipamentos do sistema. Asegure-se do posicionamento correcto dos equipamentos, de uns em relação aos outros.

Asegure-se que a capa de protecção se mantém sempre no lugar.

## 5. Compatibilidade

Verifique a compatibilidade deste produto com os outros elementos do sistema na sua aplicação (compatibilidade = boa interacção funcional).

Os elementos utilizados com a sua ABSORBICA devem estar conformes às normas em vigor no seu país (mosquetões EN 362, por exemplo).

## 6. Instalação da ABSORBICA

**Conector de ponta da longe:** utilize a STRING fornecida com a sua longe.

### Conexão ao harnês:

Conexão frequente: utilize um mosquetão com um sistema de posicionamento ao longo do seu eixo maior (STRING, MICRO SWIVEL, CAPTV...).

Instalação permanente no harnês: utilize um conector semi-permanente, fechado com uma ferramenta (RING OPEN, SWIVEL, maillon rapide...).

## 7. Precauções de utilização

Atenção, reconectar uma ponta da longe ao harnês impede o despoletar do absorbedor de energia em caso de queda.

### Escolha da ancoragem:

Atenção às ancoragens susceptíveis de aumentar a altura da queda (ancoragens verticais ou obliquas, ancoragens têxteis maleáveis...).

Escolha se possível uma ancoragem acima do utilizador permitindo limitar a folga na longe.

## 8. Zona livre desimpedida

A zona livre desimpedida é a altura mínima sob o utilizador, para que não embata em nenhum obstáculo em caso de queda.

Os valores apresentados são baseados em estimativas teóricas e testes de queda de massa rígida.

## 9. Informações complementares

Este produto está conforme ao regulamento (UE) 2016/425 relativamente aos equipamentos de protecção individual. A declaração de conformidade UE está disponível em Petzl.com.

- A temperatura de fusão do polietileno de alta tenacidade (140°C) é inferior ao da poliamida e do poliéster.

- Preveja os meios de resgate necessários para intervir rapidamente em caso de dificuldades.

- A amarração do sistema deve estar de preferência situada acima da posição do utilizador e responder às exigências EN 795 (resistência mínima 12 kN).

- Num sistema de travamento de quedas, é essencial verificar o espaço livre necessário sob o utilizador, antes de cada utilização, afim de evitar qualquer colisão contra o solo ou obstáculo, em caso de queda.

- Cuide para que o ponto de amarração esteja correctamente posicionado, afim de limitar o risco e a altura de queda.

- Um harnês antiquedadas é o único dispositivo de preensão do corpo que é permitido utilizar num sistema de travamento de quedas.

- Uma longe não deve ser utilizada como antiquedadas se não dispuser de um absorbedor de energia.

- Pode ocorrer uma situação perigosa quando se utilizam vários equipamentos em que a função de segurança de um dos equipamentos pode ser afectada pela função de segurança de outro equipamento.

- ATENÇÃO, cuide para os produtos não serem sujeitos a fricção de materiais abrasivos ou peças cortantes, tome as precauções apropriadas.

- Durante o ajuste do comprimento dum longe, para evitar o risco de queda, não se coloque numa zona que apresente o risco de queda.

- Não faça um nó nas pontas da longe, o que reduziria a sua resistência.

- Os utilizadores devem estar clinicamente aptos para as actividades em altura.

ATENÇÃO, estar suspenso e inerte num harnês pode despoletar perturbações fisiológicas graves ou a morte.

- As instruções de utilização definidas nas notícias técnicas de cada equipamento associado a este produto devem ser respeitadas.

- As instruções de utilização devem ser fornecidas ao utilizador deste equipamento na língua do país de utilização.

- Asegure-se da legibilidade das marcações no produto.

### Abater um produto:

ATENÇÃO, um evento excepcional pode conduzir ao abate de um produto após uma só utilização (tipo e intensidade de utilização, ambiente de utilização: ambientes agressivos, ambientes marinhos, arestas cortantes, temperaturas extremas, produtos químicos...).

Um produto deve ser abatido quando:

- Tem mais de 10 anos e é composto por plástico ou têxtil.
  - Foi sujeito a uma queda importante (ou esforço).
  - O resultado das verificações do produto não é satisfatório. Você tem uma dúvida sobre a sua fiabilidade.
  - Você não conhece a história completa de utilização.
  - Quando a sua utilização está obsoleta (evolução legislativa, normativa, técnica ou incompatibilidade com outros equipamentos...).
- Destrua os produtos abatidos para evitar uma futura utilização.

### Pictogramas:

**A. Duração de vida: 10 anos - B. Marcação - C. Temperaturas toleradas - D. Precauções de utilização - E. Limpeza/desinfeção - F. Secagem - G. Armazenamento/transporte - H. Manutenção - I. Modificações/reparações** (interditas fora das oficinas Petzl salvo peças sobresselentes) - **J. Questões/contacto**

## Garantia 3 anos

Contra qualquer defeito de material ou fabrico. Estão excluídos: desgaste normal, oxidação, modificações ou retoques, mau armazenamento, má manutenção, negligências, utilizações para as quais este produto não está destinado.

## Painel de alerta

1. Situação que apresenta risco inminente de ferimento grave a mortal. 2. Exposição a risco potencial de incidente ou ferimento. 3. Informação importante sobre funcionamento ou performances do seu produto. 4. Incompatibilidade de materiais.

## Rastreo e marcações

a. Organismo controlador do fabrico deste EPI - b. Organismo notificado interveniente para o exame UE de tipo - c. Rastreo: datamatrix - d. Comprimento máximo (conjunto longe/absorvedor/conectores) - e. Número individual - f. Ano de fabrico - g. Mês de fabrico - h. Número de lote - i. Identificador individual - j. Normas - k. Ler atentamente a informação técnica - l. Identificação do modelo - m. Precauções - n. Indicador de queda - o. Data de fabrico (mês/ano) - p. Endereço do fabricante

In deze bijsluiter wordt uitgelegd hoe u uw materiaal juist moet gebruiken. Er komen hierin slechts enkele technieken en toepassingen aan bod.

De waarschuwingsborden geven u bepaalde mogelijke gevaren aan rond het gebruik van uw materiaal, maar we kunnen hier uiteraard niet alles behandelen. Lees daarom de nieuwste updates en aanvullende info op Petzl.com. U bent zelf verantwoordelijk om met elke waarschuwing rekening te houden en uw materiaal juist te gebruiken. Elk verkeerd gebruik van dit materiaal zal aan de oorsprong liggen van bijkomende gevaren. Neem bij twijfel of onduidelijkheden contact op met Petzl.

## 1. Toepassingsveld

Persoonlijk beschermingsmiddel (PBM) tegen hoogtevallen. Energieabsorber met geïntegreerde regelbare leeflijn. De geïntegreerde leeflijn voldoet aan de vereisten van de EN 354:2010 norm. Dit product mag niet méér belast worden dan toegelaten en mag niet gebruikt worden in elke situatie waarvoor het niet bedoeld is.

## Verantwoordelijkheid

**OPGELET**  
**De activiteiten die het gebruik van deze uitrusting vereisen, zijn van nature gevaarlijk.**  
**U staat zelf in voor uw daden, beslissingen en veiligheid.**

Voordat u deze uitrusting gebruikt, moet u:

- Alle gebruiksinstructies lezen en begrijpen.
- Een aangepaste training hebben gevolgd voor het gebruik van deze uitrusting.
- Zich vertrouwd maken met uw uitrusting, en de prestaties en beperkingen ervan leren kennen.
- De inherente risico's begrijpen en aanvaarden.

**Het niet-respecteren van een van deze waarschuwingen kan leiden tot ernstige of dodelijke verwondingen.**

Dit product mag enkel gebruikt worden door (personen die onder direct visueel toezicht staan van) bevoegde en beraden personen.

U staat zelf in voor uw daden, beslissingen en veiligheid, en neemt dan ook persoonlijk de gevolgen op zich. Indien u niet in staat bent om deze verantwoordelijkheid op zich te nemen of de gebruiksinstructies niet goed begrepen hebt, gebruik dit apparaat dan niet.

## 2. Lengte

**ABSORBICA-I VARIO 150 (L64IAR 150) leeflijn**

Maximale lengte van de leeflijn met karabiners in de bevestigingsogen = 2 m.

De leeflijn vergroten en verkleinen: draai aan de leeflijnregelaar om de lengte aan te passen.

## 3. Terminologie van de onderdelen

(1) Verbindingslus gordel, (2) Energieabsorber, (3) Validator, (4) Bescherming, (5) Leeflijn in banduls, (6) Einde van de leeflijn kant van de verankering, (7) Leeflijnregelaar, (8) Beschermhoes, (9) STRING.

Vornaamste materialen: polyester, polyamide, polyethyleen van hoge hechtheid.

## 4. Check: te controleren punten

Uw veiligheid is afhankelijk van uw volledige uitrusting.

Petzl beveelt op zijn minst een grondige 12-maandelijkse controle door een bevoegd persoon aan (conform de geldende normen in uw land en de omstandigheden waarin u het product gebruikt). Leef de gebruiksregels na zoals vermeld op Petzl.com. Vermeld de resultaten op de fiche van uw PBM: type, model, gegevens van de fabrikant, serienummer of individueel nummer, data van fabricage, aankoop, eerste gebruikneming, volgende periodieke nazichten; gebreken, opmerkingen, naam en handtekening van de inspecteur.

**Vóór elk gebruik**

Controleer de staat van de leeflijnen, bescherming, verbindingslus en uiteinden van de leeflijn: ga slijtage of schade door eerder gebruik na (insnjdingen, uitrafeling, sporen van chemische producten, wrijving ...).

Controleer de staat van de veiligheidsstiksels op gedraaide, versleten of doorgesneden draden.

Kijk na op eventuele scheuren, vervormingen, corrosie (op de leeflijnregelaar).

Controleer de aanwezigheid en de staat van de STRING's en de correcte installatie van de karabiners.

Zorg ervoor dat de energieabsorber intact is (validator niet gescheurd).

**Tijdens het gebruik**

Het is belangrijk om regelmatig de staat van het product te controleren, alsook zijn verbindingen met de andere onderdelen van het systeem. Vergewis u ervan dat alle elementen goed geplaatst zijn ten opzichte van elkaar.

Zorg ervoor dat de beschermhoes mooi blijft zitten.

## 5. Verenigbaarheid

Gelieve na te zien of dit product compatibel is met de andere elementen van het systeem in uw toepassing (compatibiliteit = een goede functionele interactie). De elementen die u samen met uw ABSORBICA gebruikt, moeten voldoen aan de normen die van kracht zijn in uw land (bv. karabiners EN 362).

## 6. Installatie van de ABSORBICA

**Karabiner op het einde van de leeflijn:** gebruik de STRING die meegeleverd wordt bij uw leeflijn.

**Verbinding met de gordel:**  
Frequente verbinding: gebruik een karabiner met een positioneringssysteem in de richting van zijn lange as (STRING, MICRO SWIVEL, CAPTIV ...).

Permanente installatie op de gordel: gebruik een semipermanente karabiner die met een tool gesloten wordt (RING OPEN, SWIVEL OPEN, snelschakel ...).

## 7. Gebruiksvoorschriften

Opgelet: als u een uiteinde van de leeflijn opnieuw met de gordel verbindt, kan de energieabsorber zich bij een val niet openen.

**Keuze van de verankering:**

Let op voor verankeringen die extra verhoogte kunnen toevoegen (verticale of schuine verankeringen, soepele verankeringen in textiel ...).

Kies indien mogelijk voor een verankering boven de gebruiker om te vermijden dat de leeflijn los hangt.

## 8. Tirant d'air

De tirant d'air is de minimale ruimte die onder de gebruiker vrij moet blijven om elke botsing met een hindernis bij een val te vermijden.

De opgegeven waarden zijn gebaseerd op theoretische schattingen en valtest met stijve massa's.

## 9. Extra informatie

Dit product is conform de verordening (EU) 2016/425 betreffende persoonlijke beschermingsmiddelen. De EU-conformiteitsverklaring is beschikbaar op Petzl.com.

- De smeltingswarmte van polyethyleen van hoge hechtheid (140 °C) ligt lager dan deze van polyamide en polyester.
- Voorzie de nodige reddingsmogelijkheden om snel te kunnen reageren bij eventuele moeilijkheden.

- De verankering van het systeem bevindt zich bij voorkeur boven de positie van de gebruiker en moet voldoen aan de vereisten van de EN 795 norm (minimale weerstand van 12 kN).

- In een valstopsysteem is het van essentieel belang dat u vóór elk gebruik nagaat dat er onder de gebruiker de nodige vrije ruimte is, zodat elke botsing met de grond of een hindernis bij een val vermeden wordt.

- Zorg voor de juiste positionering van het verankeringspunt om het risico op en de hoogte van een val te beperken.

- In een valstopsysteem is enkel het gebruik van een antivalgordel toegelaten als verbinding naar het lichaam.

- Een leeflijn mag niet gebruikt worden in een antivalstysteem indien hij niet van een energieabsorber is voorzien.

- Er kan zich een gevaar voordoen tijdens het gebruik van meerdere uitrustingen waarbij de veiligheidsfunctie van een van de apparaten kan beïnvloed worden door de veiligheidsfunctie van een ander apparaat.

- OPGELET: zie erop toe dat u uw producten niet schuren over ruwe oppervlakken, scherpe randen of snijdende oppervlakken, of neem gepaste voorzorgsmaatregelen.

- Wanneer u de lengte van een leeflijn afstelt, mag u niet zich niet verplaatsen in een zone met een valrisico zodat u niet kunt vallen.

- Maak geen knoop in de uiteinden van de leeflijn, want dit vermindert de weerstand ervan.

- De gebruikers moeten medisch geschikt zijn voor activiteiten op hoogte.
OPGELET: onbeweeglijk hangen in een gordel kan ernstige fysiologische letsels of de dood veroorzaken.

- De gebruiksinstructies, bepaald in de bijsluiter van elke uitrusting geassocieerd met dit product, moeten worden gerespecteerd.

- De gebruiksinstructies moeten geleverd worden aan de gebruiker van deze uitrusting in de taal van het land van gebruik.

- Zorg ervoor dat de markeringen op het product goed leesbaar zijn.

**Af schrijven:**

OPGELET: een uitzonderlijk voorval kan u ertoe brengen het product af te schrijven na één enkel gebruik (type en intensiteit van gebruik, gebruiksomgeving: agressieve milieu's, zeewater, scherpe randen, extreme temperaturen, chemische producten ...).

Een product moet worden afgeschreven wanneer:

- Het ouder dan 10 jaar is en is samengesteld uit plastic of textiel.

- Het een belangrijke val (of belasting) heeft ondergaan.
- Het resultaat van de controles van het product geen voldoende geeft. U twijfelt aan de betrouwbaarheid ervan.

- U zijn volledige gebruikshistoriek niet kent.

- Het product in onbruik is geraakt (evolutie van de wetten, de normen, de technieken of onverenigbaarheid met de andere delen van de uitrusting ...).

Vernietig deze afgeschreven producten om een verder gebruik te vermijden.

**Pictogrammen:**

**A. Levensduur: 10 jaar** - **B. Markering** - **C. Toegelaten temperatuur** - **D. Gebruiksvoorschriften** - **E. Reiniging/desinfectie** - **F. Droging** - **G. Berging/transport** - **H. Onderhoud** - **I. Veranderingen/herstellingen** (verboden buiten de Petzl ateliers, behalve voor vervangstukken) - **J. Vragen/contact**

### 3 jaar garantie

Voor fabricage- of materiaalfouten. Met uitzondering van: normale slijtage, oxidatie, veranderingen of aanpassingen, slechte berging, slecht onderhoud, nalatigheid of toepassingen waarvoor dit product niet bestemd is.

### Waarschuwingborden

1. Situatie die een dreigend risico op een ernstige of dodelijke verwonding inhoudt. 2. Blootstelling aan een mogelijk risico op een incident of verwonding. 3. Belangrijke informatie over de werking of de prestaties van uw product. 4. Niet compatibel met ander materiaal.

### Markering en tracement van de producten

a. Controleergoegaan voor de productie van dit PBM - b. Erkend keuringsorganisme dat zich uitsprekt over het EU type-examen - c. Tracement: datamatrix - d. Maximale lengte (geheel leeflijn/absorber/karabiners) - e. Individueel nummer - f. Fabricagejaar - g. Fabricageaanda - h. Lotnummer - i. Individuele identificatie - j. Normen - k. Lees aandachtig de technische bijsluiter - l. Identificatie van het model - m. Voorzorgsmaatregelen - n. Validator - o. Fabricagedatum (maand/jaar) - p. Adres van de fabrikant

## DK

Brugsanvisningen indeholder forklaringer på, hvordan udstyret anvendes korrekt. Na enkelte anvendelser og teknikker er beskrevet. Advarelskiltene informerer dig om nogle potentielle risici, som er forbundet med anvendelsen af udstyret, men det er umuligt at beskrive dem alle. Du kan finde opdateringer og flere oplysninger på Petzl.com. Du er selv ansvarlig for at tage højde for alle advarslerne og anvende udstyret korrekt. En forkert anvendelse af udstyret kan forårsage yderligere risici. Kontakt Petzl, hvis du er i tvivl eller har svært ved at forstå brugsanvisningen.

## 1. Anvendelsesområde

Personligt værnemiddel (PV) anvendt til faldsikring. Falddæmper med integreret justerbar sikkerhedsline. Den integrerede sikkerhedsline opfylder kravene i EN 354:2010. Produktet må ikke overlastes eller bruges til andre formål end det, produktet er bestemt til.

### Ansvar

**ADVARSEL**  
**De aktiviteter, som indebærer anvendelse af dette udstyr, er forbundet med risici og er dermed farlige.**  
**Du er ansvarlig for dine egne handlinger, beslutninger og sikkerhed.**

Før anvendelse af dette udstyr, skal du:

- Læse og forstå alle instruktionerne i brugsanvisningen.

- Få specifik træning i korrekt anvendelse af udstyret.
- Blive bekendt med udstyret, dets ydeevne og begrænsninger.
- Forstå og acceptere risikoen forbundet med udstyret.

**Manglende overholdelse af én eller flere af disse advarsler kan resultere i alvorlige kvæstelser eller dødsfald.**

Udstyret bør kun benyttes af kompetente og erfarne personer, eller under direkte opsyn af en kompetent og erfarne person.

Du er ansvarlig for dine handlinger, beslutninger og sikkerhed, og du må påtage dig ansvaret for konsekvenserne heraf. Du må ikke bruge udstyret, hvis du ikke er i stand til at påtage dig dette ansvar, eller hvis du ikke forstår hele brugsanvisningen.

## 2. Længde

**ABSORBICA-I VARIO 150 sikkerhedsline (L64IAR 150)**

Sikkerhedslinens maksimal længde med forbindelseslæs på enderne er 2 m. Forlængelse og forkortelse af sikkerhedslinen: For sikkerhedslinens justeringsanordning frem og tilbage for at opnå den ønskede længde.

## 3. Fortegnelse over delene

(1) Forbindelseslekkte til sele, (2) Falddæmper, (3) Faldindikator, (4) Lomme, (5) Sikkerhedsline-slyng, (6) Sikkerhedslinens øje til forankringside, (7) Sikkerhedslinens justeringsanordning, (8) Beskyttelseslyster, (9) STRING. Hovedmaterialer: polyester, polyamid, polyethylen med høj styrke.

## 4. Kontrolpunkter

Din sikkerhed afhænger af, at udstyret er fuldstændigt funktiondygtigt.

Petzl anbefaler, at udstyret efteres indgående af en kompetent person mindst én gang hver 12. måned (i overensstemmelse med reglerne gældende i dit land og din anvendelse af produktet). Fremgangsmåder beskrevet på Petzl.com bør overholdes. Registrer resultaterne i logbogen for dit personlige værnemiddel (PV): Udstyrstype, model, oplysninger om producenten, serienummer eller individuelt nummer, dato for: fremstilling, køb, første anvendelse, næste regelmæssige kontrolundersøgelser, fejl, bemærkninger, inspektorens navn og underskrift.

**Før enhver anvendelse**

Kontroller tilstanden på sikkerhedslinerne, lommen, forbindelseslekkten og sikkerhedslinernes øjer: Hold øje med slitage og brugskader (snit, flossede steder, spor på skader forårsaget af kemikalier, slid, osv.).

Kontroller sikkerhedssystemets tilstand og se efter løse, slidte eller snittede tråde. Kontroller sikkerhedslinens justeringsanordning for revner, deformationer og korrosion.

Kontroller, at STRING er på plads og i god stand, og at forbindelseslæddene er monteret korrekt.

Kontroller, at falddæmperen er intakt (ubrudt faldindikator).

**Under anvendelsen**

Det er vigtigt, at produktets tilstand og forbindelser til andet udstyr fra sikringssystemet kontrolleres regelmæssigt. Kontroller, at delene i udstyret sidder rigtigt i forhold til hinanden.

Sørg for, at beskyttelseslystret holdes godt på plads.

## 5. Kompatibilitet

Kontroller, at produktet er foreneligt med det øvrige udstyr fra sikringsssystemet for den valgte aktivitet (forenelighed = de benyttede værnemidler fungerer godt indbyrdes).

Det udstyr, som anvendes sammen med ABSORBICA, skal opfylde de gældende standarder i dit land (f.eks. EN 362 karabiner).

## 6. Montering af ABSORBICA

**Forbindelsesled til sikkerhedslinens øje:** Anvend STRING, som følger med sikkerhedslinens.

**Fastgørelse til selen:**

For regelmæssig forbindelse: Anvend en låselig karabin med et positioneringssystem i længderetningen (type STRING, MICRO, SWIVEL, CAPTIV, osv.).

For delvis permanent fastgørelse til selen: Anvend et semi-permanent forbindelseseled, som lukkes med et værktøj (RING OPEN, SWIVEL OPEN, skruetid, eller lignende).

## 7. Forholdsregler for brug

Advarsel: Hvis én af armene fastgøres til selen, vil falddæmperen ikke folde sig ud i tilfælde af fald.

**Valg af forankring:**

Vær opmærksom på forankringer, som kan øge faldlængden (såsom vertikale og skrå forankringer, eller fleksible forankringer af tekstil).

Om muligt bør der vælges en forankring, som er placeret over brugeren for at reducere slæk i sikkerhedslinen.

## 8. Frihøjde

Frihøjde er den minimale frie højde mellem faldsikringsystemet og forhindringer/ underlaget under brugeren, som kræves for at forhindre brugeren i at støde imod forhindringer/underlaget i tilfælde af fald.

De angivne værdier er baseret på teoretiske beregninger og faldtest, som er gennemført med en fast masse.

## 9. Supplerende oplysninger

Dette produkt er i overensstemmelse med forordning (EU) 2016/425 om personlige værnemidler. EU-overensstemmelseserklæringen er tilgængelig på Petzl.com.

Smeltepunktet for polyethylen med høj styrke (140° C) er lavere end nylons og polyesterets smeltepunkt.

- Du skal have de nødvendige redningsmidler til rådighed og hurtigt kunne gribe ind, hvis der opstår vanskeligheder.

- Sikringssystemets ankerpunkt bør helst befinde sig over brugeren og skal være i overensstemmelse med EN 795 (minimumsbrudstyrke på 12 kN).

- I et faldsikringsystem er det vigtigt at sikre sig, at der for enhver anvendelse er tilstrækkeligt fri rum under brugeren for at forhindre, at brugeren kolliderer med jorden eller en forhindring i tilfælde af fald.

- Sørg altid for, at ankerpunktet er placeret korrekt for at begrænse risici og faldlængde.

- En faldsikringssele er det eneste tilladte værnemiddel, som må bruges til at opfange fald i et faldsikringsystem.

- En sikkerhedsline må ikke bruges som en del af et faldsikringsystem uden falddæmper.

- Der kan opstå fare ved at bruge flere værnemidler, hvor det ene værnemiddels sikkerhedsfunktion påvirker det andet værnemiddels sikkerhedsfunktion.

**ADVARSEL:** Du skal sikre dig, at udstyret ikke gnider mod slidende overflader eller skarpe kanter og du må træffe de nødvendige forholdsregler, hvis det sker.

- For at undgå fald mens du justerer sikkerhedslinens længde, bør du ikke bevæge dig i områder, hvor der er risiko for at falde.

Der må ikke bindes knuder på sikkerhedslinens arme, da det vil reducere deres brudstyrke.

- Brugerne skal være erklæret raske og egnet til aktiviteter i højden. **ADVARSEL:** At hænge bevidstløs i en sele kan medføre alvorlige fysiske skader eller i værste tilfælde døden.

- Instruktionerne i brugsanvisningen for hvert udstyr, som supplerer produktet, skal følges.

- Der skal vedlægges en brugsanvisning af produktet i det sprog der tales i det land, hvor produktet anvendes.

- Kontroller, at mærkningerne på produktet er læselige.

**Kassering af udstyr:**

**ADVARSEL:** I særlige tilfælde kan du være nødsaget til at kassere produktet efter kun én enkelt anvendelse, afhængig af produktets type og anvendelsen af produktet, samt det miljø, hvori produktet anvendes (østende miljø, havmiljø), eller som følge af skarpe kanter, ekstreme temperaturer, kemiske produkter, m.m. Kassér øjeblikkeligt udstyr, hvis:

- Det mindst er 10 år gammelt og er lavet af plastik eller tekstiler.

- Det har været udsat for et stort fald (eller belastning).

- Resultaterne af inspektionen ikke er tilfredsstillende. Du er i tvivl om produktets pålidelighed.

- Du ikke kender udstyrets tidligere anvendelser til fulde.

- Når udstyret vurderes som ikke længere anvendeligt (som følge af ændringer i lovgivningen, standarder, teknikker eller inkompatibilitet med andet udstyr, osv.). Skaf dig af med kasseret udstyr for at undgå yderligere anvendelse.

**Piktogrammer:**

**A. Levetid: 10 år** - **B. Mærkning** - **C. Tilladelige temperaturer** - **D. Sædvanlige forholdsregler** - **E. Rensning/desinfektion** - **F. Tørring** - **G. Opbevaring/transport** - **H. Vedligeholdelse** - **I. Ændringer/repairationer** (skal udføres af Petzl udnagten udskiftning af reservedele) - **J. Spørgsmål/kontakt**

### 3-års garanti

Imod alle defekter i materialer og fremstilling. Garantien dækker ikke: normal slitage, oxidering, ændringer, ubedringer, forkert opbevaring, dårlig vedligeholdelse og anvendelser, som produktet ikke er bestemt til.

### Advarelskiltte

1. Situation med overhængende risiko, som kan føre til dødsfald eller alvorlige kvæstelser. 2. Potentielt faresituation, som kan føre til mindre alvorlige kvæstelser. 3. Vigtig information om produktets funktion og ydeevne. 4. Inkompatibelt.

## Sporbarhed og mærkning

a. Organ, som kontrollerer produktionen af dette PV - b. Bemyndiget organ, som udfører EU-typeafprøvning - c. Sporbarhed: datamatrix - d. Maksimal længde (med sikkerhedsline/falddæmper/forbindelsesled) - e. Individuelt nummer - f. Fremstillingsår - g. Fremstillingsmåned - h. Batchnummer - i. Individuel reference - j. Standarder - k. Læs brugsanvisningen grundigt. - l. Modelreference - m. Forholdsregler - n. Faldindikator - o. Fremstillingsdato (måned/år) - p. Producentens adresse









В тази листовка е обяснено как правилно да използвате средството. Представени са само някои методи и начини на употреба. Предупредителни надписи ви информират за потенциални рискове, свързани с употребата на средствата, но не е възможно да бъдат описани всички. Следете редовно актуализацията и допълнителната информация на страницата Petzl.com.
   
- Вие носите отговорност за спазването на всяко предупреждение и за правилното използване на средствата. Всяко неправилно действие при използване на средството ще доведе до допълнителен риск. Съвържете се с Petzl, ако имате съмнения или затруднения да разберете нещо.

## 1. Предназначение

Лично предпазно средство (ЛПС) срещу падане от височина. Поглъщател на енергия с интегриран ремък. Интегрираният ремък съответства на изискванията на стандарт EN 354: 2010. Този продукт не трябва да се използва извън неговите възможности или в ситуация, за която не е предназначен.

## Отговорност

**ВНИМАНИЕ**  
**Дейностите, изискващи употребата на това средство, по принцип са опасни.**  
**Вие носите отговорност за вашите действия, решения и за вашата безопасност.**

Преди да започнете да употребявате това средство, трябва:  
 - Да прочетете и разберете всички инструкции за употреба.  
 - Да научите специфичните за средството начини на употреба.  
 - Да се усъвършенствате в работа със средството, да познавате качествата и възможностите му.  
 - Да разберете и осъзнаете съществуващия риск.

**Неспазването дори на едно от тези предупреждения може да доведе до тежки, дори смъртоносни травми.**

Този продукт трябва да се използва или от компетентни и добре осведомени лица, или работещият с него трябва да бъде под непосредствен зрителен контрол на такова лице.  
 Вие носите отговорност за вашите действия, решения и за вашата безопасност и вие ще поемете последиците. Ако не сте в състояние да поемете тази отговорност или не сте разбрали добре указанията за употреба, не използвайте това средство.

## 2. Дължина

**Ремък ABSORBICA-I VARIO 150 (L64IAR 150)**  
 Максимална дължина на ремъка заедно със съединителите на краищата = 2 m. Удължаване и съксяване на ремъка: плъзнете регулиращата катарамата, за да получите желаната дължина.

## 3. Номерация на елементите

(1) Ухо за закачане към сбуруята, (2) Поглъщател на енергия, (3) Индикатор за падане, (4) Калъф на абсорбера, (5) Ремък от лента, (6) Край на ремъка откъм опорната точка, (7) Регулатор на дължината, (8) Протектор, (9) STRING. Основни материали: полиестер, полиамид, полиетилен с висока плътност.

## 4. Контрол, начин на проверка

Вашата безопасност зависи от състоянието на средствата. Petzl препоръчва задълбочена проверка от компетентно лице най-малко веднъж на всеки 12 месеца (в зависимост от действащите в страната наредби и от начина и условията на употреба). Спазвайте указанията за проверка, посочени на Petzl.com. Запишете резултатите от проверката в паспорта на ЛПС: тип, модел, данни за производителя, серия или индивидуален номер; датите на производство, покупка, първа употреба, следваща периодична проверка, дефекти, забележки, име и подпис на инспектора.

### Преди всяка употреба

Проверявайте състоянието на ремъците, ухото за закачане и краищата на ремъците: следете за износване и повреди от употреба (скъсване, разрошване, следи от химически продукти, протриване...). Проверете състоянието на предпазните шевове, следете за всеки разтеглен, износен или скъсан конец.

Проверявайте за пукнатини, деформации, корозия (по катарамата за регулиране на дължината).

Проверявайте за наличие и състоянието на гумичката STRING и за правилното разположение на карабинерите.

Проверете дали поглъщателят на енергия не е бил активиран (индикаторът за падане не трябва да е скъсан).

### По време на употреба

Важно е да следите редовно за състоянието на продукта и връзката му с останалите средства от системата. Уверете се, че отделните средства са правилно разположени едно спрямо друго. Уверете се, че протекторът е на мястото си.

## 5. Съвместимост

Проверете съвместимостта на този продукт с останалите елементи от системата при вашия начин на приложение (съвместимост = правилно функциониране на елементите).

Елементите, които се използват със средството ABSORBICA, трябва да отговарят на действащите стандарти в страната (например съединителите да отговарят на EN 362).

## 6. Поставяне на средството ABSORBICA

**Съединител в края на ремъка:** използвайте гумичката STRING, която се предоставя с ремъка.

**Закачане за предпазния колан:**

При често закачане и откачане използвайте карабинер със система, която го позиционира по голмата ос (STRING, MICRO SWIVEL CAPTIV...).

При стационарно закрепване на ремъка към предпазния колан: използвайте съединител, който се затваря с инструмент (RING OPEN, SWIVEL OPEN, maillon rapide...).

## 7. Предупреждения при употреба

Внимание, не закачайте единия от дългите краища за седалката, защото абсорберът няма да може да поеме удара в случай на падане.

**Избор на опорна точка:**

Внимавайте особено при опорни точки, които могат да увеличават височината на падане (вертикални или косо разположени, опорни точки от еластични текстилни материали).

Избирайте по възможност опорна точка над ползвателя, за да се ограничи „корема“ на ремъка.

## 8. Свободно пространство

Свободното пространство е минималното свободно разстояние, необходимо, за да не се удари ползвателят в някое препятствие в случай на падане. Посочените стойности се основават на теоретични изчисления и изпитания при падане на твърдо тяло.

## 9. Допълнителна информация

Този продукт съответства на регламент (ЕС) 2016/425 относно личните предпазни средства, Декларацията за съответствие ЕС може да намерите на страницата Petzl.com.

- Температурата на топене на полиетилен (140° C) е по-ниска от тази на полиамида и на полиестера.

- Предвидете необходимите спасителни средства за извършване на незабавна акция в случай на проблем.

- Препоръчително е точката на закрепване на системата да се намира над ползвателя и да отговаря на изискванията на стандарт EN 795 (минимална якост 12 kN).

- Преди всяко инсталиране на една система с елементи срещу падане от височина трябва да се провери свободното пространство под ползвателя, за да не се удари в земята или в някое препятствие в случай на евентуално падане.

- Внимавайте точката за закрепване да бъде правилно позиционирана, за да се намали риска от падане, както и височината на падане.

- Предпазният колан срещу падане е единственото средство, което трябва да се използва за обезопасяване на тялото в една система, спираща падане от височина.

- Един ремък (предпазно въже) не трябва да се използва за спиране на падане от височина, освен ако не е допълнен с поглъщател на енергия.

- При употреба на няколко предпазни средства може да възникне рискова ситуация, ако правилното функциониране на дадено средство попречи на правилното функциониране на друго.

- **ВНИМАНИЕ:** следете средствата да не се трият в абразивни материали, ръбове или остри предмети, или използвайте подходящите защитни артикули.

- Докато регулирате дължината на ремъка, не се движете в зона, в която има риск от падане.

- Не правете възел на краищата на ремъка, това намалява якостта им.

- За извършване на работа на височина е необходимо работещите да са в добро здравословно състояние. **ВНИМАНИЕ:** неподвижно висящо положение в предпазния колан може да доведе до тежки физиологични нарушения или фатален изход.

- Спазвайте описаните в листовките инструкции за употреба, които са прикачени към всеки един продукт.

- Инструкциите за употреба трябва да бъдат предоставени на потребителите преведени на езика на страната, в която се използва средството.

- Проверете дали маркировката върху продукта е четлива.

**Бракуване на продукта:**

**ВНИМАНИЕ:** някое извънредно събитие може да доведе до бракуване на даден продукт само след еднократно използване (в зависимост от вида и интензивността на употребата, средата, в която се ползва: агресивна среда, морска среда, остри ръбове, екстремни температури, химически вещества...).

Един продукт трябва да се бракува, когато:

- Той е на повече от 10 години и е съставен от пластмасови или текстилни материали.  
 - Понесъл е значителен удар (или натоварване).  
 - Резултатът от проверката на продукта е незадоволителен. Смянявате се в неговата надеждност.

- Имате информация как е бил използван преди това.  
 - Той е морално остарял (поради промяна в законодателството, стандартите, методите на използване, несъвместимост с останалите средства...).

Разрушете тези продукти, за да не се употребяват повече.

**Пиктограми:**

**A.** Срок на годност: 10 години - **B.** Маркировка - **C.** Позволена температура - **D.** Предупреждения при употреба - **E.** Почистяване/дезинфекция - **F.** Сушене - **G.** Съхранение/транспорт - **H.** Поддръжка - **I.** Модификации/ремонти (забранени са извън сервизите на Petzl с изключение подмяна на резервни части) - **J.** Въпроси/контакти

### Гаранция 3 години

Отнася се до всякакви дефекти в материалите или при производството. Гаранцията не важи при: нормално износване, окисляция, модификации или ремонти, лошо съхранение, лошо поддържане, употреба на продукта не по предназначение.

### Табела за безопасност

1. Ситуация с голям риск от тежко нараняване или фатален изход. 2. Ситуация с опасност от възможен инцидент или нараняване. 3. Важна информация относно начина на функциониране или спецификацията на продукта. 4. Несъвместимост на средствата.

### Контрол и маркировка

a. Организация, контролираща производството на това ЛПС - б. Организация, оторизирана за изпитание ЕС на типа - с. Контрол: основни данни - d. Максимална дължина (на целия комплект ремък/поглъщател/съединители) - e. Индивидуален номер - f. Година на производство - g. Месец на производство - h. Номер на партида - i. Индивидуална идентификация - j. Стандарти - k. Прочетете внимателно техническите указания - l. Идентификация на модела - m. Предпазни мерки - n. Индикатор за падане - o. l. Дата на производство (месец/година) - p. Адрес на производителя

本書では、製品の正しい使用方法を説明しています。技術や使用方法については、いくつかの例のみを掲載しています。製品の使用に関連する危険については、警告のマークが付いています。ただし、製品の使用に関連する危険の全てをここに網羅することはできません。最新の情報や、その他の補足情報等は Petzl.com で参照できますので、定期的に確認してください。警告および注意事項に留意し、製品を正しく使用する事は、ユーザーの責任です。本製品の誤使用は危険を増加させます。疑問点や不明な点は(株)アルテリア (TEL 04-2968-3733) にご相談ください。

## 1.用途

本製品は墜落からの保護を目的として使用する個人保護用具 (PPE) です。エネルギーアブソーバー付調節型ランヤードです。ランヤードは、EN 354:2010 規格における要求事項を満たしています。本製品の限界を超えるような使用をしないでください。また、本来の用途以外での使用はしないでください。

## 責任

**警告**  
この製品を使用する活動には危険が伴います。ユーザー各自が自身の行為、判断、および安全の確保についてその責任を負うこととします。

使用する前に必ず:

- 取扱説明書をよく読み、理解してください
- この製品を正しく使用するための適切な指導を受けてください
- この製品の機能とその限界について理解してください
- この製品を使用する活動に伴う危険について理解してください

**これらの注意事項を無視または軽視すると、重度の傷害や死につながる場合があります。**

この製品は使用方法を熟知して責任能力のある人、あるいはそれらの人から目の届く範囲で直接指導を受けられる人のみ使用してください。ユーザー各自が自身の行為、判断、および安全の確保について責任を負い、またそれによって生じる結果についても責任を負うこととします。各自で責任がとれない場合や、その立場にない場合、また取扱説明の内容を理解できない場合は、この製品を使用しないでください。

## 2.長さ

**ABSORBICA-I VARIO 150 ランヤード (L64IAR 150)**

末端のコネクターを含めたランヤードの最大長 = 2m。  
ランヤードの長さ調節: 適切な長さにセットするには、ランヤード調節器をスライドしてください。

## 3.各部の名称

- (1) ハーネスアタッチメントループ、(2) エネルギーアブソーバー、(3) フォールインジケータ、(4) ポーチ、(5) ウェビングランヤード、(6) 支点側のランヤード末端、(7) ランヤード調節器、(8) 保護カバー、(9) STRING。

主な素材: ポリエステル、ナイロン、高弾性ポリエチレン。

## 4.点検のポイント

器具の状態は、ユーザーの安全に大きく関係します。ベツルは、十分な知識を持つ適任者による詳細点検を、少なくとも 12ヶ月ごとに行うことをお勧めします (国や地域における法規や、使用状態によっても変わります)。Petzl.com で説明されている方法に従って点検してください。点検の結果を記録してください。点検記録に含める内容: 種類、モデル、製造者の連絡先、個別番号、製造日、購入日、初回使用時の日付、次回点検予定日、問題点、コメント、点検者の名前と署名。

### 毎回、使用前に

ロープランヤード、ポーチ、アタッチメントループおよびランヤード末端の状態を確認してください。使用による磨耗や損傷 (切れ目や毛羽立ち、化学製品との接触による損傷、磨耗等) がないことを確認してください。

重要な縫製部分の状態を確認してください。縫製糸にゆるみや磨耗、切れ目がないことを確認してください。

ランヤード調節器に、亀裂や変形、腐食がないことを確認してください。STRING の状態およびコネクターが適切に取付けられていることを確認してください。エネルギーアブソーバーに問題がないことを確認してください (フォールインジケータが作動していないこと)。

### 使用中の注意点

この製品および併用する器具 (連結している場合は連結部を含む) に常に注意を払い、状態を確認してください。全ての構成器具が正しくセットされていることを確認してください。保護カバーが正しくセットされていることを確認してください。

## 5.適合性

この製品がシステムの中のその他の器具と併用できることを確認してください (併用できる = 相互の機能を妨げない)。ABSORBICA と併用する器具は、使用する国における最新の規格に適合していなければなりません (例: ヨーロッパにおけるコネクターの規格 EN 362)。

## 6.ABSORBICA のセット方法

**ランヤード末端のコネクター:** 付属の STRING を使用してください。

### ハーネスへの連結:

頻繁に付け外しをする場合: カラビナを使用し、カラビナの縦軸方向に荷重がかかる状態を維持するために、STRING、MICRO SWIVEL、CAPTIV 等を使用してください。

長期間連結する場合: 開閉に工具が必要なコネクター (RING OPEN、SWIVEL OPEN、クイックリンク等) を使用してください。

## 7.使用上の注意

**警告:** ランヤードのアームをハーネスにクリップした状態では、墜落時にエネルギーアブソーバーが機能しません。

### アンカーの選択:

支点によっては墜落の距離が長くなるため、注意してください (垂直もしくは斜めの支点、繊維製の支点等)。可能な限りユーザーの体よりも高い位置に支点をとり、ランヤードのたるみを抑えてください。

## 8.クリアランス

クリアランスとは、墜落時に障害物と接触することを防ぐため、ユーザーの下に最低限確保されるべき空間のことを言います。ここでは、理論上の計算とおもりを使用した落下試験を基に算出した数値を紹介しています。

## 9.補足情報

本製品は個人保護用具に関する規則 (EU) 2016/425 に適合しています。EU 適合宣言書は Petzl.com で確認できます。

- 高弾性ポリエチレンの融点 (140°C) は、ナイロンやポリエステルと比較して低いという特徴があります  
- ユーザーは、この製品の使用中に問題が生じた際にすみやかに対処できるよう、レスキュープランとそれに必要となる装備をあらかじめ用意しておく必要があります

- システム用のアンカーは、ユーザーの体より上にとるようにしてください。アンカーは、最低でも、12 kN の強度を持ち、EN 795 の要求事項を満たしていなければなりません

- フォールアラレストシステムでは、墜落した際に地面や障害物に衝突することがないように、毎回使用前に十分なクリアランスがユーザーの下に確保されていることを確認する必要があります

- 墜落距離を短くし、危険を少なくするため、アンカーが適切な位置に設置されていることを確認してください

- フォールアラレストシステムで身体をサポートに使用できるのは、フォールアラレストハーネスのみです  
- ランヤードをフォールアラレストシステムで使用する場合は、エネルギーアブソーバーが必要です

- 複数の器具を同時に使用する場合、1つの器具の安全性が、別の器具の使用によって損なわれることがあります

- 警告: 製品がざらざらした表面や尖った箇所ですすれないように注意するか、適切な対策を講じてください

- 墜落の危険を避けるためにも、ランヤードはできる限り墜落の危険のある場所に到達しない長さを選んでください

- 強度が落ちるので、アームにはノットを作らないでください

ユーザーは、高所での活動が行える良好な健康状態にあることが必要です。警告: ハーネスを着用して動きの取れない状態のまま吊り下げられると、重度の傷害や死に至る危険があります

- 併用する全ての用具の取扱説明書をよく読み、理解してください

- 取扱説明書は、製品と一緒にユーザーの手に届かなければなりません。また、取扱説明書は製品が使用される国の言語に訳されていないとさせていただきます

- 製品に記されたマーキングが読めなくなると注意してください

### 廃棄基準:

警告: 極めて異例な状況においては、1回の使用で損傷が生じ、その後使用不可能になる場合があります (劣悪な使用環境、海に近い環境での使用、鋭利な角との接触、極端な高/低温下での使用や保管、化学薬品との接触等)。

以下のいずれかに該当する製品は以後使用しないでください:

- プラスチック製品または繊維製品で、製造日から 10 年以上経過した

- 大きな墜落を止めた、あるいは非常に大きな荷重がかかった

- 点検において使用不可と判断された。製品の状態に疑問がある

- 完全な使用履歴が分からない

- 該当する規格や法律の変更、新しい技術の発達、また新しい製品との併用に適さない等の理由で、使用には適しないと判断された

このような製品は、以後使用されることを避けるため廃棄してください。

### アイコン:

**A.耐用年数: 10年 - B.マーキング - C.使用温度 - D.使用上の注意 - E.クリーニング/消毒 - F.乾燥 - G.保管/持ち運び - H.メンテナンス - I.改造/修理 (パーツの交換を除き、ベツルの施設外での製品の改造および修理を禁じます) - J.問い合わせ**

### 3年保証

原材料および製造過程における全ての欠陥に対して適用されます。以下の場合は保証の対象外とします: 通常の磨耗や傷、酸化、改造や変更、不適切な保管方法、メンテナンスの不足、事故または過失による損傷、不適切または誤った使用方法による故障。

### 警告のマーク

1.重傷または死につながる恐れがあります。2.事故や怪我につながる危険性があります。3.製品の機能や性能に関する重要な情報です。4.してはいけない内容です。

### トレーサビリティとマーキング

a.この個人保護用具の製造を監査する公認機関 - b.EU 適合評価試験公認機関 - c.トレーサビリティ: データマトリクスコード - d.最大長 (ランヤード、アブソーバー、コネクターを組み合わせた全長) - e.個別番号 - f.製造年 - g.製造月 - h.ロット番号 - i.個体識別番号 - j.規格 - k.取扱説明書をよく読んでください - l.モデル名 - m.注意 - n.フォールインジケータ - o.製造日 (月/年) - p.製造者住所

본 설명서는 장비를 정확하게 사용하는 방법을 설명한다. 특정 기술 및 사용방법만을 소개한다. 사용자의 장비 사용과 관련된 잠재적인 위험에 대한 정보를 전달한다 모든 것을 설명하는 것은 불가능하다. 최신 정보 및 추가 정보는 Petzl.com을 확인한다. 각각의 경고 내용 확인 및 정확한 장비 사용은 사용자에게 책임이 있다. 장비의 오용은 추가적인 위험을 야기할 수 있다. 본 설명서를 이해하는데 어려운 점이나 의문점이 있으면 (주)안나푸르나로 연락한다.

**1. 적용 분야**

이 장비는 추락 보호의 용도로 사용되는 개인 보호구이다 (PPE).

조절 가능한 랜야드가 통합된 충격 흡수 장비. 통합된 랜야드는 EN 354:2010 기준의 요건에 순응한다. 본 제품은 자체 강도 이상으로 힘을 가해서는 절대 안되며 제작 용도 이외의 다른 목적으로 사용되어서는 안된다.

**책임**

**주의사항**  
이 장비의 사용과 관련된 활동은 위험성이 내재되어 있다. 자신의 행동이나 결정, 그리고 안전에 대한 책임은 사용자에게 있다.

이 장비를 사용하기 전에, 반드시 알아야 할 사항:  
- 사용에 관한 모든 설명서를 읽고 이해하기.  
- 장비의 적합한 사용을 위한 구체적인 훈련받기.  
- 장비의 사용법과 사용 한도에 대해 숙지하고 친숙해지기.  
- 관련된 위험을 이해하고 숙지하기.

**이런 경고를 유념하지 않으면 심각한 부상이나 사망을 초래할 수 있다.**

이 장비는 전문가와 책임질 수 있는 사람만이 사용할 수 있고, 전문가의 직접적이고 눈으로 볼 수 있는 통찰 아래 사용되어야 한다.

행동이나 결정, 그리고 안전에 대한 책임은 사용자에게 있으며 결과물에 대해 예측할 수 있어야 한다. 모든 위험을 책임질 능력이 없거나 그런 위치에 있지 않다면, 그리고 사용설명서를 충분히 이해하지 못했다면 본 장비를 사용하지 않는다.

**2. 길이**

ABSORBICA-I VARIO 150 랜야드 (L64IAR 150) 끝부분에 연결장치가 장착된 랜야드의 최대 길이 = 2 m. 랜야드 확장 및 축소: 원하는 길이에 맞게 랜야드 조절 시스템을 밀어준다.

**3. 부분명칭**

(1) 안전대 부착 고리, (2) 충격 흡수 장치, (3) 추락 표시, (4) 파우치, (5) 웨빙 랜야드, (6) 확보물 끝의 랜야드 끝부분, (7) 랜야드 조절 시스템, (8) 보호 커버, (9) STRING.  
주요 재질: 폴리에스터, 나일론, 고강도 폴리에틸렌.

**4. 검사 및 확인사항**

사용자의 안전은 장비의 상태와 연관성이 있다. 폐출은 적어도 일년에 한 번 이상 전문가의 세부 검사를 받을 것을 권장한다(사용 국가의 현재 규정과 사용자의사용 환경에 따를 것). 폐출의 웹사이트 Petzl.com에 설명된 절차를 따른다. PPE 장비 서식에 유형, 모델, 제조자 정보, 일련번호 또는 개별 번호, 제조일, 구매일, 최초 사용일, 검사 내용, 문제점, 검사관의 이름 및 서명 등의 PPE 검사 결과를 기록한다.

**매번 사용 전에**

랜야드 로프, 파우치, 연결 고리 및 랜야드 끝부분의 상태를 확인한다. 사용에 따른 마모 및 손상 부분은 없는지 확인한다(절단, 마모, 풀림, 화학적 손상 등). 박음질 상태가 절단되거나 헐거워나 손상된 부분이 없이 안전하지 확인한다. 길라잡이, 변형, 부식이 없는지 확인한다(랜야드 조절 시스템).

STRING과 연결장비의 상태를 확인하고 안전벨트가 정확히 설치되었는지 체크한다. 충격 흡수 장치가 온전한 상태인지 확인한다 (추락 표시 부분 파손되지 않아야 함).

**사용중**

제품의 상태와 장치에 연결된 다른 장비와의 연결 부분을 정기적으로 검사하는 것이 매우 중요하다. 장비에 연결된 모든 아이템들이 잘 연계되어 정확한 위치에 놓여 있는지 확인한다.

보호 커버는 항상 제 위치에 있어야 한다.

**5. 호환성**

본 제품이 사용시 다른 장비와 호환 되는지 확인한다 ( 호환이 된다 = 순기능적 상호작용). ABSORBICA와 함께 사용되는 장비는 사용 국가의 현재 기준에 부합되어야 한다(예, EN 362 카라비너).

**6. ABSORBICA 설치하기**

**랜야드 끝 연결장비:** 랜야드와 함께 제공되는 STRING을 사용한다.

**안전대에 연결하기**

연속적인 연결: 카라비너가 중심축에 위치하도록 돕는 시스템이 적용된 카라비너를 사용한다 (STRING, MICRO SWIVEL, CAPTIV...).

안전대에 반영구로 설치한다. 반영구 연결장비를 사용하며 도구를 사용해서 잠근다 (RING OPEN, SWIVEL OPEN, 킥 링크...).

**7. 사용시 주의사항**

경고: 랜야드의 팔을 안전대에 연결하면 추락 시 충격 흡수 장비 사용의 효율성이 저하될 수 있다.

**확보물 선택하기:**

추락 거리를 증가시킬 수 있는 확보물을 주의한다 (수직, 불명확한 확보물, 유연한 천 확보물...). 가능하다면 랜야드에 슬래이 생기는 것을 줄일 수 있도록 사용자 위쪽에 있는 확보점을 선택한다.

**8. 이격 거리**

이격 거리는 추락 시 사용자가 장애물과 충돌하는 것을 방지하기 위해 필요한 추락 제동 장비 최한의 거리를 나타낸다. 제시된 값은 단단한 물체를 사용한 추락 테스트와 이론상 평가치에 근거한 것이다.

**9. 추가 정보**

본 제품은 개인 보호 장비에 관한 규정 (EU) 2016/425 의 필수 요건에 부합한다. EU 표준 적합성 선언서는 Petzl.com에서 확인 가능하다.

- 고 모듈 폴리에틸렌의 녹는점(140 ° C)은 나일론 및 폴리에스터보다 낮다.
- 장비 사용 도중에 우연히 부딪치게 될 위험에 대비하여, 반드시 신중하게 이행할 수 있는 구조 계획과 방법을 가지고 있어야 한다.
- 장치의 확보 지점은 사용자 위치보다 위에 설치되어야 하고, 반드시 EN 795 규정의 요건을 충족해야 한다 (최소강도 12 kN).
- 추락 제동 시스템에서, 매번 사용 전 지면에 충돌하거나 추락 시 방해물을 피하기 위해 사용자 아래로 필요한 이격거리를 확인하는 것은 필수이다.
- 위험 및 추락 높이를 제한하기 위해 확보지점이 정확히 위치하고 있는지 확인한다.
- 추락 제동 안전대는 추락 제동 시스템에서 사용자의 신체를 지탱하는 장비로만 사용된다.
- 랜야드는 충격 흡수 장비가 없는 경우 추락 제동 시스템의 일부로 사용되어서는 안된다.
- 여러 개의 장비를 함께 사용할 때 한 가지 장비의 안전 성능이 다른 장비의 작동과 연관되어 있다면 위험한 상황을 불러올 수 있다.
- 경고: 장비가 마모성 표면 또는 날카로운 모서리에 마찰되지 않도록 주의한다.
- 추락 위험을 방지하기 위해 랜야드 길이 세팅을 하는 경우 추락 위험이 있는 장소에서 이리저리 움직이지 않는다.
- 랜야드 팔에 매듭을 지으면 강도를 저하시킬 수 있다.
- 사용자는 고소 활동시 신체적 문제가 없어야 한다. 경고: 안전대에서 자력으로 행동할 수 없는 상태로 매달리는 것은 심각한 부상이나 사망을 초래할 수 있다.
- 이 제품과 함께 사용되는 각 장비의 사용 설명서에 반드시 따른다.
- 본 제품의 사용설명서는 장비가 사용되는 국가의 언어로 제공되어야만 한다.
- 제품의 마킹은 알아볼 수 있는 상태여야 한다.

**장비 폐기 시점:**

경고: 제품의 수명은 제품의 형태, 사용 강도 및 사용 환경에 따라 단 한번의 사용으로도 줄어들 수도 있다 ( 거친 환경, 고습 환경, 날카로운 모서리, 극한의 기온, 화학 제품 등). 다음과 같은 상태에서는 제품 사용을 중단한다.  
- 플라스틱이나 섬유 재질의 장비가 최소 10 년 사용되었을 경우.  
- 심한 추락이나 하중을 받은 적이 있는 경우.  
- 검사에 통과하지 못한 경우. 장비의 보전상태가 의심되는 경우.  
- 장비에 대한 기록을 전혀 모를 경우.  
- 적용 규정, 기준, 기술의 변화 또는 다른 장비와 호환되지 않는 경우 등.  
이러한 장비가 다시 사용되는 일이 없도록 폐기할 것.

**제품 함조:**

A. 수명: 10 년 - B. 마킹 - C. 허용 온도 - D. 사용 주의사항 - E. 세탁/살균 - F. 건조 - G. 보관/운반 - H. 제품 관리 - I. 수리/수선 (폐출 시설 외부에서는 부품 교체를 제외한 수리 금지) - J. 문의사항/연락

**3년간 보증**

원자재 또는 제조상의 결함에 대해 3년간의 보증기간을 갖는다. 제외: 일반적인 마모 및 찢김, 산화, 제품 변형 및 개조, 부적절한 보관, 올바르게 않은 유지 관리, 사용상 부주의, 제작 용도 이외의 사용 등.

**주의 사항**

1. 심각한 부상 또는 사망의 갑작스런 위험이 존재하는 상황.
2. 사고 또는 부상의 잠재적인 위험에 노출.
3. 사용자의 장비의 성능 및 작업 수행에 대한 중요한 정보.
4. 장비 비호환성.

**추적 가능성과 제품 부호**

a. 본 PPE 장비 제조 인증 기관 - b. EU 유형 시험 수행 기관 - c. 추적 가능성: 데이터 매트릭스 - d. 최대 길이 (랜야드/충격흡수장비/연결장비 조합) - e. 일련 번호 - f. 제조 년도 - g. 제조월 - h. 배치 번호 - i. 개별 식별번호 - j. 기준 - k. 사용 설명서를 주의 깊게 읽는다 - l. 모델 식별 - m. 사전 주의사항 - n. 추락 표시 - o. 제조일 (월/년) - p. 제조업체 주소

这份说明书将向您解释如何正确使用您的装备。这里只描述确定无误的技术和使用方法。

警示标记将告知您使用该装备时的潜在危险，但并不详尽无遗。请登录Petzl.com查阅更新和附加信息。

您有责任阅读每一条警示且正确使用您的装备。任何错误的使用都将造成额外危险。如果您有任何疑问或对于理解这些文件有困难的话，请联系Petzl。

## 1.应用范围

用于坠落保护的 personal 保护设备 (PPE)。

备有内置可调节挽索的势能吸收器。

内置挽索符合 EN 354:2010 标准。

该产品使用时不可超出其负荷限制，也不可用于设计之外的用途。

### 责任

#### 警告

凡涉及及使用此装备的活动都具有一定危险性。

您应对个人的行动、决定和安全负责。

在使用此装备前，您必须：

- 阅读并理解全部使用指南。
- 针对其正确使用方法进行特定训练。
- 熟悉产品的性能及使用限制。
- 理解并接受所涉及到的危险。

上述警告一旦忽视将有可能造成严重伤害甚至死亡。

该产品必须由有能力且负责任的人来使用，或在有能力且负责任的人直接或目视监督下使用。

您应对个人的行动、决定和安全负责并承担后果。如果您不能对该责任负责或无法完全理解此说明，那么不要使用此装备。

## 2.长度

ABSORBICA-I VARIO 150挽索 (L64IAR 150)

包括两端锁扣，最大长度为：2米。

延长或缩短挽索：滑动挽索调节器到需要的长度。

## 3.部件名称

(1) 安全带连接环 (2) 势能吸收器 (3) 坠落指示器 (4) 储存袋 (5) 扁带挽索 (6) 锚点端的挽索终端 (7) 挽索调节器 (8) 保护套 (9) STRING固定套。

主要材料：聚酯纤维、尼龙、高模量聚乙烯。

## 4.检测、检查要点

您装备的完整性关系到您的安全。

Petzl建议至少每12个月由一个有资质的人进行仔细检查（根据您的所在国的要求和使用寿命）。请根据Petzl.com所描述的过程进行检查。在您的PPE检查表格中记录：类型、型号、制造商信息、系列号或独立编码、日期：生产、购买、第一次使用、下一次检查；问题、评论、检查者姓名和签名。

### 每次使用前

检查挽索绳索、储存袋、连接环和挽索终端的状态；检查使用造成的磨损和损坏（切割、起毛、化学腐蚀、磨损）。

检查安全缝线的状况：是否有缝线缺失，磨损或割断。

确保没有裂纹，变形或腐蚀（挽索调节器上）。

检查各个STRING的状况以及各锁扣是否正确安装。

确保势能吸收器原封不动（坠落指示器未破裂）。

### 使用时

定时掌握产品状况以及与其他产品的联接部份状况至关重要。

确保系统内所有装备均互相正确连接。

确保保护套处于正确的位置。

## 5.兼容性

确保该产品在工作时与其他组件的兼容性（兼容性=良好的功能交互）。

与ABSORBICA配合使用的设备必须符合您所在国家的现行标准（如，EN 362锁扣标准）。

## 6.ABSORBICA的安装

挽索末端锁扣：使用附带的STRING。

与安全带的连接：

高频率连接：使用带有定位系统的锁扣（STRING、MICRO SWIVEL、CAPTIV等）。

半永久性连接：使用半永久性锁扣，并用工具将其锁上（RING OPEN、SWIVEL OPEN、梅陵锁等）。

## 7.使用注意事项

警告：不要将其中一条挽索臂连接在安全带上，在坠落时，其会阻碍势能吸收器的功能。

选择一个确定点：

需要注意那些可能增加坠落距离的确定点（如垂直或倾斜的确定点，活动的织物确定点等）。

如果有可能，请选择位于使用者上方的确定点，以减少挽索间松弛的绳距。

## 8.净空距离

净空距离是发生坠落时防止使用者与下方障碍物发生碰撞的

最小距离。

数值根据理论评估和使用最大质量的坠落测试得出。

## 9.补充信息

该产品符合欧盟2016/425个人保护设备标准。请登录Petzl.com查看符合欧盟标准声明。

- 高模量聚乙烯的熔点（140° C）比尼龙和聚酯纤维低。

- 您必须制定一个救援方案并且能够快速实施以便使用该装备

遭遇困难时使用。

- 系统的固定点应该置于用者之上的位置，而且应符合EN 795

标准（最小拉力为12kN）。

- 在一个防坠落系统中，在每次使用前有必要检查在使用者下方

是否留有足够的净空距离，从而避免在坠落时与地面或障碍物

发生任何碰撞。

- 确保固定点正确放置，以降低坠落风险并缩短坠落距离。

- 止坠安全带是止坠系统中唯一可用来支撑身体的装备。

- 一条没有配备势能吸收器的挽索不可作为防坠落系统的一部份

使用。

- 当多个装备组合在一起使用时，一件装备的安全功能可能会

影响另一件装备的安全功能从而导致危险情况的出现。

- 警告：防止您的产品与粗糙面或尖锐角直接摩擦或需要特别

注意。

- 当调节挽索长度时，为避免掉落，请勿进入有坠落风险的

区域。

- 不要在挽索臂上打结，这会降低它们的强度。

- 使用者的身体条件必须适合高空作业。警告：无意识的悬挂

于安全带上可能导致严重的受伤甚至死亡。

- 任何装备在与此装备一同使用时，必须严格遵守其使用说明。

- 使用说明必须以产品使用国家的语言提供给使用者。

- 确保产品上的标记清晰可见。

何时需要淘汰您的装备：

警告：一次意外事故可能导致产品在首次使用后即被淘汰，这

取决于使用类型，使用强度及使用环境（严酷的环境、海洋环

境、尖锐边缘、极限温度、化学产品等）。

产品在经历以下情况后必须淘汰：

- 塑料或纺织产品自生产之日起已超过10年。

- 经历过严重冲坠（或负荷）。

- 无法通过产品检测。您对其安全性产生怀疑。

- 您不清楚产品的全部使用历史。

- 因为法律、标准、技术或与其它装备不兼容等问题而不得不

淘汰。

销毁这些产品以防将来误用。

图标：

A.寿命：10年 - B.标记 - C.使用温度范围 - D.使用注意 - E.清

洁/消毒 - F.干燥 - G.存放/运输 - H.维护 - I.改装/修理（不能在

Petzl以外的地方修理，除了更换零件） - J.问题/联络

### 3年质保

针对材料或生产上的缺陷。例外：正常的磨损、撕裂、氧化、自行改装或改良、不正确存放和维护、使用疏忽或用于非该产品设计之用途。

### 警告标志

1.表示有严重伤害或死亡风险。2.表示有潜在的意外或伤害风

险。3.表示有您所用产品关于功能或表现的重要信息。4.表示

装备的不兼容性。

### 可追溯性及标示

a.颁发此PPE产品生产许可的机构 - b.进行EU测试的机构 - c.追

踪：信息 - d.最大长度（挽索/吸收器/连接器的总和） - e.独立

编码 - f.生产年份 - g.生产月份 - h.序列号 - i.独立身份识别号 -

j.标准 - k.仔细阅读说明书 - l.型号识别 - m.预防措施 - n.坠落指

示缝线 - o.生产日期（月份/年份） - p.生产商地址

คู่มือการใช้งานนี้ อธิบายให้ทราบถึงวิธีการใช้อุปกรณ์อย่างถูกต้อง ใ้ได้รับข้อมูลทางเทคนิคและการใช้งาน

เครื่องหมายคำเตือนใด ๆ นอกเหนือจากเครื่องหมายอื่น ๆ ใดๆ บางส่วนที่อาจเกิดขึ้นจากการใช้งานของอุปกรณ์ แต่ไม่อาจบอกได้ทั้งหมด ตรวจสอบที่ Petzl.com เพื่อหาข้อมูลเพิ่มเติมล่าสุด

เป็นการรับประกันของอุปกรณ์การระมัดระวังคำเตือนและการใช้อุปกรณ์อย่างถูกต้อง ข้อผิดพลาดในการใช้อุปกรณ์จะทำให้เกิดอันตราย ติดต่อบริษัท Petzl หรือตัวแทนจำหน่ายที่มีชื่อเสียง หรือไปหาเจ้าของคู่มือคู่มือนี้

## 1. ส่วนที่เกี่ยวข้องกัน

อุปกรณ์นี้เป็นอุปกรณ์ป้องกันส่วนบุคคล (PPE) ใช้สำหรับขึ้นยังการตก

เชือกเส้นแบบปรับความยาวได้พร้อมตัวดูดซับแรง

ตัวดูดซับแรงที่ติดกับเชือกเส้น ได้รับมาตรฐาน EN 354:2010

อุปกรณ์นี้จะต้องมีจำนวนน้ำหนักเกินกว่าที่ระบุไว้หรือไม่ให้นำไปใช้ในวัตถุประสงค์บางอย่างอื่นนอกเหนือจากที่ได้ถูกออกแบบมา

### ความปลอดภัย

คำเตือน

กิจกรรมที่เกี่ยวข้องกับอุปกรณ์นี้เป็นสิ่งที่อันตราย

ผู้ใช้งานมีความรับผิดชอบต่อการกระทำที่ผิดพลาดและความปลอดภัย

ก่อนการใช้งานอุปกรณ์นี้ จะต้อง

- อ่านและทำความเข้าใจคู่มือการใช้งาน
- การฝึกฝน โดยเฉพาะเพื่อการใช้งานที่ถูกต้อง
- ให้ความสำคัญกับความสามารถและข้อจำกัดในการใช้งานของมัน
- ใช้งานและยอมรับความเสี่ยงที่เกี่ยวข้อง

การขาดความระมัดระวังและละเลยต่อข้อมูลนี้ อาจมีผลให้เกิดการบาดเจ็บสาหัสหรืออาจถึงแก่ชีวิต

อุปกรณ์นี้จะต้องถูกใช้งานโดยผู้ที่มีความสามารถเพียงพอและมีความรู้เกี่ยวกับหรือใช้

โซในสถานที่ที่มีความรู้เกี่ยวกับอันตรายหรือควบคุมโดยผู้เชี่ยวชาญ

เป็นความรับผิดชอบของผู้ใช้งานและผู้ใช้งานในการตัดสินใจความปลอดภัย และยอมรับในผลที่เกิดขึ้นจากวิธีการนั้น ไม่ควรใช้อุปกรณ์นี้ถ้าคุณไม่สามารถ หรือไม่อยู่ในสถานะที่จะรับผิดชอบความเสี่ยงที่จะเกิดขึ้นหรือไม่เข้าใจของคู่มือคู่มือการใช้งาน

## 2. ความยาว

### ABSORBICA-I VARIO 150 (L64IAR 150)

ความยาวสูงสุดของเชือกเส้นรวมตัวล๊อคเชื่อมต่อที่ปลาย = 2 m

การยึดถ่วง และ การหลดความยาวเชือกเส้น สไลด์ตัวรับเพื่อกำหนดความยาวตามต้องการ

## 3. ชื่อของส่วนประกอบ

(1) หัวผูกยึดกับสายรัดสะโพก (2) ตัวดูดซับแรง (3) ตัวรับเชือกตก (4) ลูกเก็บ (5) เชือกเส้นนิรภัย (6) ส่วนยึดถ่วงปลายเชือกเส้นพร้อมแผ่นพลาสติกหุ้ม (7) ตัวปรับเชือก (8) แผ่นปิดป้องกัน (9) STRING

วัตถุประสงค์หลัก โพลีเอสเตอร์ โพลีเอสเตอร์ชนิดเหนียวแน่นสูง

## 4. การตรวจสอบ จุดตรวจสอบ

ความปลอดภัยของอุปกรณ์ขึ้นอยู่กับความสมบูรณ์ของอุปกรณ์ของคุณ

Petzl แนะนำให้ตรวจสอบและยืดของอุปกรณ์โดยผู้เชี่ยวชาญ อย่างน้อยทุก 12 เดือน (ขึ้นอยู่กับข้อกำหนดกฎหมายของประเทศและสภาพการใช้งาน) ทำตามขั้นตอนที่แสดงไว้ที่ Petzl.com บันทึกผลการตรวจเช็ค PPE ลงในแบบฟอร์มการตรวจ

เช็ค ชนิด รุ่น ข้อมูลของโรงงานผลิต หมายเลขลำดับการผลิต หรือหมายเลขกำกับอุปกรณ์ วันที่ของการผลิตวันที่สั่งซื้อ วันที่ใช้งานครั้งสุดท้าย กำหนดการตรวจเช็คครั้งต่อไป ปัญหาที่พบ ความคิดเห็น ชื่อของวิศวกรเช็คพร้อมลายเซ็น

ก่อนการใช้งานแต่ละครั้ง

ตรวจเช็คสภาพของเชือกเส้น ลูกเก็บ ห่วงผูกยึด และส่วนยึดถ่วงถ่วง ตรวจสอบรอยขีดข่วนและเสียหายจากการใช้งาน (รอยขีด หลุดลุ่ย ร่องรอยสารเคมี รอยเสียดสี ฯลฯ)

ตรวจเช็คสภาพของรอยเย็บ ตรวจสอบรอยหลุดลุ่ย สึกกร่อนหรือเส้นด้ายฉีกขาด

ตรวจเช็คว่าไม่มีรอยแตก ฝืดปรุปราง หรือมีมันที่ถักถอบ (บนตัวปรับเชือกเส้น)

ตรวจเช็คร่องรอยและสภาพของ STRINGs และ/หรือ แผ่นพลาสติก และเช็คว่าตัวล๊อคเชื่อมต่อดีที่ถูกต้องแล้ว

ตรวจเช็คว่าเชือกเส้นนิรภัยอยู่ในสภาพสมบูรณ์ (ตัวรับเชือกตกไม่แตกออก)

ระหว่างการใช้งาน

เป็นเรื่องสำคัญอย่างยิ่งที่ต้องตรวจสอบสภาพของอุปกรณ์อยู่เป็นประจำ และการต่อเชื่อมอุปกรณ์เข้ากับอุปกรณ์ตัวอื่นในระบบ แนะนำว่าทุกชิ้นส่วนของอุปกรณ์อยู่ในตำแหน่งที่ถูกต้องกับชิ้นส่วนอื่น

แนะนำให้สวมปิดป้องกันอยู่ตลอดเวลา

## 5. ความเข้ากันได้

ตรวจเช็คว่าอุปกรณ์นี้ สามารถใช้งานเข้ากันได้กับอุปกรณ์อื่นในระบบ (เข้ากันได้ = ใช้งานควบกันได้โดยไม่ลดขีด)

อุปกรณ์ที่นำมาใช้งานร่วมกับ ABSORBICA จะต้องสอดคล้องกับข้อกำหนดมาตรฐานที่ไว้บังคับในแต่ละประเทศ (เช่น EN 362 เป็นมาตรฐานเกี่ยวกับตัวเชื่อมคอ)

## 6. การติดตั้ง ABSORBICA

ตัวล๊อคเชื่อมต่อปลายเชือกเส้น ใช้ตัวล๊อคเชื่อมต่อที่นำมาเชื่อมเชือกเส้นเพื่อลงตำแหน่งระบบการทำงาน (ปลอกพลาสติก)

การติดตั้งกับสายรัดสะโพก

หากมีการติดตั้งชีวิตโดยขาด เลือกใช้ตัวล๊อคเชื่อมต่อที่มีระบบช่วยกดตำแหน่งให้ตัว

อุปกรณ์รับน้ำหนักที่แทนที่โดยชุดเสมอ (STRING, MICRO SWIVEL, CAPTIV ฯลฯ)

การติดตั้งกับสายรัดสะโพก เลือกใช้ตัวล๊อคเชื่อมต่อนแบบ semi-permanent

ซึ่งต้องเปิดและปิดตัวอุปกรณ์พิเศษเท่านั้น (RING OPEN, SWIVEL OPEN, quick link ฯลฯ)

## 7. ข้อควรระวังจากการใช้

คำเตือน การดัดปลอกเชือกเส้นกับสายรัดสะโพกเป็นการจัดวางการทำงานของ

เชือกดูดซับแรงในขณะที่การตก

วิธีการเลือกจุดผูกยึด

ควรระวังจุดผูกยึดที่อาจทำให้ความยาวของระยะการตกเพิ่มมากขึ้น (จุดผูกยึดแนวตั้งหรือแนวเอียง ความยืดหยุ่นของจุดผูกยึดที่ต่ำกว่าสิ่งทอ ฯลฯ)

ถ้าเป็นไปได้ เลือกใช้จุดผูกยึดที่อยู่เหนือผู้ใช้งาน เพื่อช่วยลดความหยาบของเชือกเส้น

## 8. ช่องว่างระหว่างจุดตก

ช่องว่างของการตก คือจำนวนของที่สุดของระยะห่างจากพื้นที่ด้านใดของผู้ใช้งานที่ถูกกำหนด เพื่อป้องกันผู้ใช้งานจากการถูกกระแทกกับวัตถุอันตรายในกรณีที่มีการตก อย่างไรก็ตามเป็นพื้นฐานของการคิดคำนวณทางทฤษฎีและการทดสอบการตกโดยใช้น้ำหนักถ่วง

## 9. ข้อมูลเพิ่มเติม

อุปกรณ์นี้ได้ผลัดตามข้อกำหนด (EU) 2016/425 ในเรื่อง อุปกรณ์ป้องกันส่วนบุคคล

บุคคล EU รายละเอียดของบริษัทมหาชน สามารถหาได้ที่ Petzl.com

- จุดหลอมละลายของวัสดุที่มีส่วนประกอบของโพลีเอสเตอร์ (140° C) มีค่าต่ำกว่าวัสดุที่ทำจากไนลอน และโพลีเอสเตอร์

- คุณจะต้องมีแผนการกู้ภัยและวิธีการทำได้อย่างรวดเร็วในกรณีที่มีความเสี่ยง

ยากขึ้นในขณะที่ใช้อุปกรณ์นี้

- จุดผูกยึดในระบบ จะต้องอยู่เหนือตำแหน่งของผู้ใช้งาน และทำตามข้อกำหนดของ

มาตรฐาน EN 795 (ความแข็งแรงคงในน้อยกว่า 12 kN)

- ในระบบขึ้นยังการตกเป็นสิ่งสำคัญที่จะต้องตรวจสอบเชือกเส้นที่ว่างด้านใดของผู้ใช้งานก่อนการใช้งานทุกครั้ง เพื่อหลีกเลี่ยงการหล่นไปกระแทกกับพื้นหรือสิ่งกีดขวางในกรณีที่มีการตกเกิดขึ้น

- ต้องแน่ใจว่า จุดผูกยึดอยู่ในตำแหน่งที่ถูกต้องเพื่อลดความเสี่ยง และระยะทางของการตก

- สายรัดนิรภัยเป็นเพียงอุปกรณ์ที่ช่วยพยุงร่างกาย ในระบบขึ้นยังการตกเท่านั้น

- เชือกเส้นนี้ จะต้องไม่นำไปใช้เป็นส่วนหนึ่งของระบบขึ้นยังการตก โดยไม่มีเชือกเส้นดูดซับแรง

- เมื่อใช้อุปกรณ์หลายชนิดร่วมกันอาจเกิดผลร้ายต่อความปลอดภัยในกรณีใช้อุปกรณ์ชนิดหนึ่งถูกลดประสิทธิภาพลงด้วยส่วนประกอบเพื่อความปลอดภัยของอุปกรณ์ชนิดอื่น

- คำเตือน อันตราย หลีกเลี่ยงการถูกสัมผัสกับสิ่งของมีคม หรือวัตถุที่สามารถ

ถักถอบได้

- ในการกำหนดความยาวของเชือกเส้น เพื่อหลีกเลี่ยงความเสี่ยงจากการพลัดตก อย่า

เคลื่อนที่ไปในบริเวณที่อาจเสี่ยงต่อการตก

- ห้ามผูกเงื่อนที่เชือกดูดซับแรง เพราะจะทำให้ลดความแข็งแรงลง

- ผู้ใช้งานต้องมีสภาพร่างกายแข็งแรง เหมาะกับกิจกรรมในที่สูง คำเตือน การห้อยตัวอยู่ในสายรัดสะโพกเป็นเวลานานอาจมีผลทำให้เกิดการบาดเจ็บสาหัส หรืออาจถึงแก่ชีวิต

- คู่มือการใช้งานของอุปกรณ์แต่ละชนิดที่ใช้เชื่อมต่อกับอุปกรณ์นี้ต้องปฏิบัติตามอย่างเคร่งครัด

- อุปกรณ์ถูกส่งไปจำหน่ายยังนอกอาณาเขตของประเทศผู้ผลิต ตัวแทนจำหน่ายจะต้องจัดทำคู่มือการใช้งานในภาษาท้องถิ่นของประเทศที่อุปกรณ์นี้ถูกนำไปใช้งาน

- แนะนำว่าป้ายเครื่องหมายที่ติดบนอุปกรณ์สามารถอ่านได้ชัดเจน

ควรยกเลิกการใช้งานเมื่อไร

ข้อควรระวัง ในกิจกรรมที่มีการใช้อุปกรณ์แรงอาจทำให้อุปกรณ์ต้องถูกเลิกใช้แม้หลังจากการใช้งานเพียงครั้งเดียว ทั้งนี้ ขึ้นอยู่กับชนิดของการทำงานและสภาพแวดล้อม (สภาพที่แข็งแรง สภาพที่ไกลทะเลสีของมีคม สภาพอากาศที่รุนแรง สารเคมี ฯลฯ)

อุปกรณ์จะต้องเลิกใช้ เมื่อ

- มีอายุเกินกว่า 10 ปี สำหรับผลิตภัณฑ์พลาสติก หรือสิ่งทอ

- ได้เคยมีการตกกระชากอย่างรุนแรง (เกินขีดจำกัด)

- เมื่อไม่ผ่านการตรวจเช็คสภาพ เมื่อมีข้อสงสัยหรือไม่แน่ใจ

- เมื่อไม่ทราบถึงประวัติการใช้งานมาก่อน

- เมื่อตกครุน ถาสัมผัสจากการเปลี่ยนกฎเกณฑ์มาตรฐานเทคนิค หรือ ความเข้ากันไม่ได้กับอุปกรณ์อื่น

ทำลายอุปกรณ์เพื่อหลีกเลี่ยงการนำกลับมาใช้

สัญลักษณ์

A. อุปกรณ์ใช้งาน 10 ปี - B. เครื่องหมาย - C. สภาพภูมิอากาศ ที่สามารถใช้งานได้

- D. ข้อควรระวังการใช้งาน - E. การทำความสะอาด/ฆ่าเชื้อโรค - F. ทำได้หนึ่ง - G. การเก็บรักษา/การขนส่ง - H. การบำรุงรักษา - I. การดัดแปลงเพิ่มเติม/การซ่อมแซม (ไม่อนุญาตให้ทำภายนอกโรงงานของ Petzl ยกเว้นส่วนที่สามารถใช้ทดแทนได้) - J. คำถาม/ติดต่อ

อุปกรณ์มีการรับประกันเป็นเวลา 3 ปี

เกี่ยวกับวัสดุเดิมหรือความบกพร่องจากการผลิต ข้อยกเว้นจากการรับประกัน การ

ชำระค่าบริการจากการใช้งานตามปกติ ปฏิบัติจากสารเคมี การปรับปรุงแก้ไข

ดัดแปลง การเก็บรักษาไม่ถูกวิธี ความเสียหายจากอุบัติเหตุ ความประมาทในการเล่น

การนำไปใช้งานที่นอกเหนือจากที่อุปกรณ์ได้ถูกออกแบบไว้

เครื่องหมายคำเตือน

1. สถานการณ์เสี่ยงที่จะเกิดอันตรายบาดเจ็บสาหัส หรือ เสียชีวิต 2. มีความเสี่ยงในการเกิดอุบัติเหตุ หรือ การบาดเจ็บ 3. ข้อมูลสำคัญที่เกี่ยวข้องกับระบบการทำงาน หรือ คุณสมบัติของอุปกรณ์ 4. ความเข้ากันไม่ได้ของอุปกรณ์

เครื่องหมายและข้อมูล

a. หัวข้อสำคัญของความปลอดภัยของอุปกรณ์ PPE นี้ - b. ชื่อเฉพาะที่บอกถึง

การทดลองผ่านมาตรฐาน EN - c. การสืบมาตรฐาน ข้อมูลแหล่งกำเนิด - d. ความยาว

สูงสุด (เชือกเส้น/ตัวดูดซับแรง/ตัวล๊อคเชื่อมต่อ ที่ประกอบเข้าด้วยกัน) - e. หมายเลข

ลำดับ - f. ปีที่ผลิต - g. เนื้อที่ผลิต - h. หมายเลขลำดับการผลิต - i. หมายเลขกำกับ

ตัวอุปกรณ์ - j. มาตรฐาน - k. อานคู่มือการใช้งานโดยละเอียด - l. ข้อมูลระบุรุ่น - m. การ

ระมัดระวังไว้ก่อน - n. ตัวรับเชือกตก - o. วันที่ของการผลิต (เดือน/ปี) - p. ที่อยู่ของ

โรงงานผลิต